

De l'analyse à la conception détaillée

Mireille Blay-Fornarino

S2T

blay@unice.fr

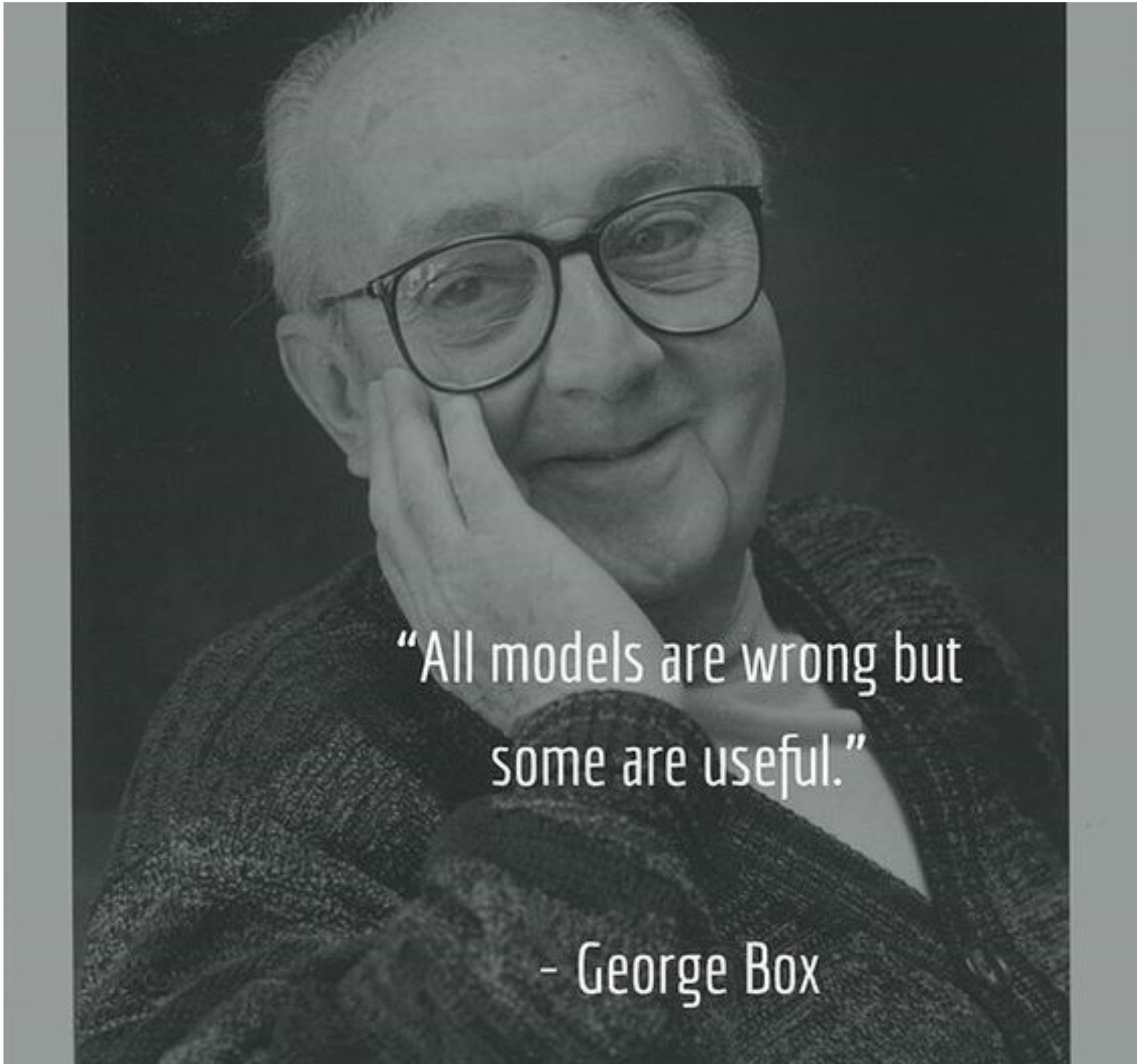

“All models are wrong but
some are useful.”

- George Box

NEVER ATTRIBUTE TO MODELING

**WHAT CAN BE ADEQUATELY EXPLAINED
BY YOUR INCOMPETENCE**

3



You can use an eraser on the drafting table or a sledge hammer on the construction site.

— *Frank Lloyd Wright* —

AZ QUOTES



De l'analyse à la conception

Quelques principes

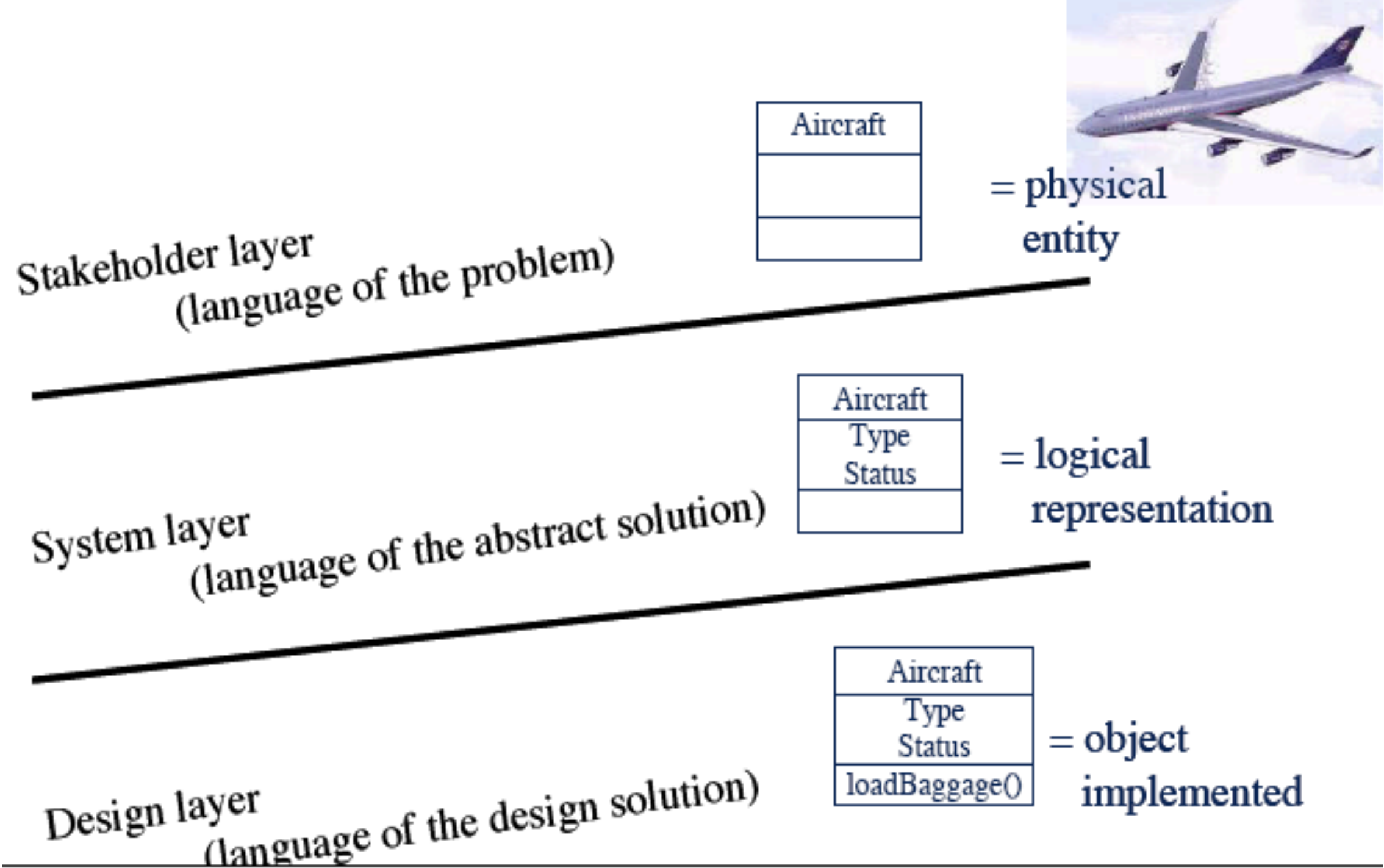

© AFC Europe - UML

De l'analyse à la conception des classes

Différents niveaux de modélisation

- Une classe peut être spécifiée à différents niveaux :
 - niveau application : classe métier
 - niveau implémentation :
 - traduction informatique d'une classe métier
 - insertion de classes dédiées (par ex. les conteneurs ou les collections)
 - mapping sur un modèle physique pas forcément objet (base de données, fichiers, XML, WSDL, ...)

Différents niveaux de modélisation : exemple

Analysis

Order
Placement Date Delivery Date Order Number
Calculate Total Calculate Taxes

Design

Order
- deliveryDate: Date - orderNumber: int - placementDate: Date - taxes: Currency - total: Currency
calculateTaxes(Country, State): Currency # calculateTotal(): Currency getTaxEngine()

Un carnet de bord
Rendu le 28 mars à 9h
avant le DS

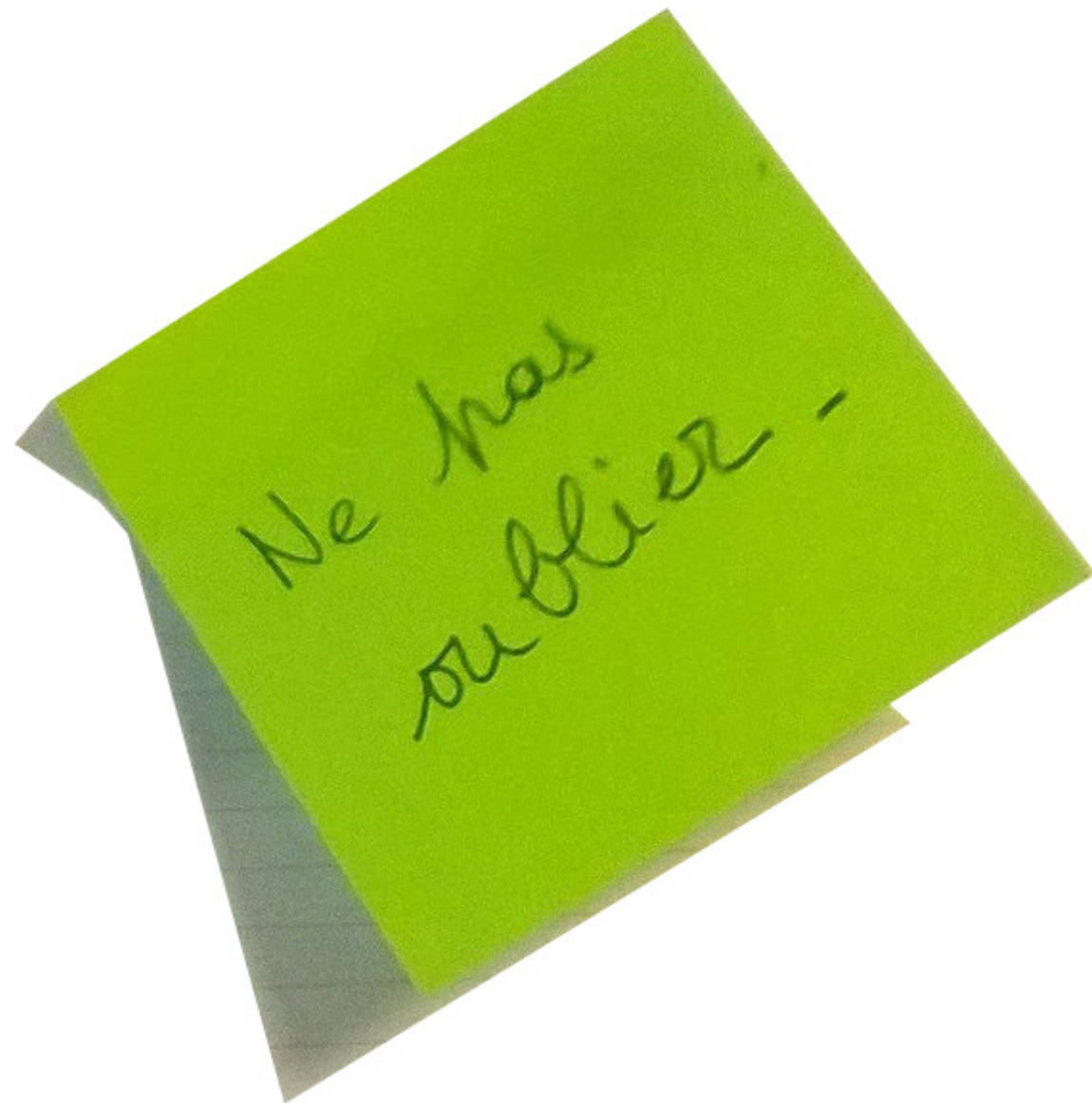

Une feuille recto-verso
A4 autorisée en DS



De l'analyse à la conception

- Diagrammes de classes en conception (première approche)
- Des diag. de séquences aux Diag. de classes
- Diag. de séquence en conception
- Anti-Patterns





Des diagrammes de séquence
aux diagrammes de classes



Diagrammes
de classes en
conception

On veut se rapprocher du code sans s'y perdre :
La phase de conception doit permettre

d'identifier l'architecture du système (*les objets et leur mode de communication pour vous*),

&

de déterminer et réduire les dépendances (*comprendre comment cela fonctionnera, un programme ce n'est pas de la MAGIE! S'il ne fonctionne pas c'est de votre FAUTE, pas celle de la machine...*),

Le langage reste encore accessoire.

Des diagrammes
de classes
en conception

Transformation
des
associations
(part 1)



Association...

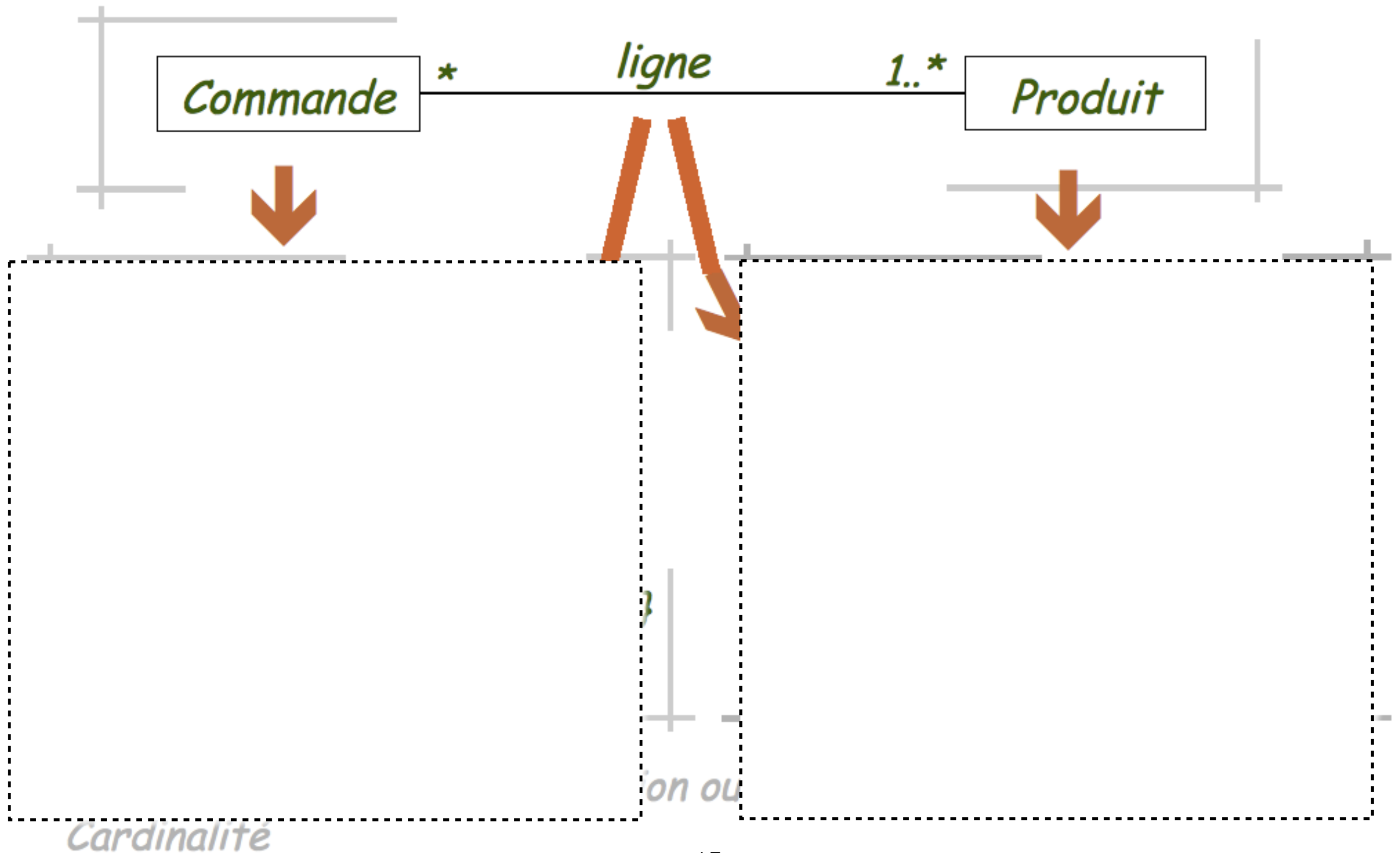

Association...



Association...

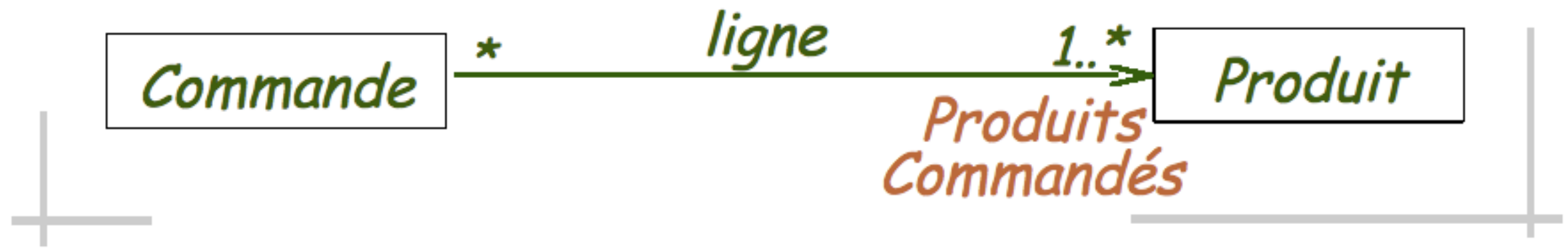

```
public class Commande {
    private Produit[] ProduitsCommandés;
    public void
    ajouter (Produit p){...}
    public Produit
    retirer(int id-pdt){...}
}
```

Association...



```
public class Commande {  
    private Produit[] ProduitsCommandés;  
    public void
```

```
public Commande (Produit[] c) throws Exception {  
    if (c.length != 0)  
        lignes = c;  
    else  
        throw new Exception("Un produit au moins est  
requis");  
}
```

lignes-> produitsCommandés... pas de majuscules...pas d'accent... en anglais ???

Association...

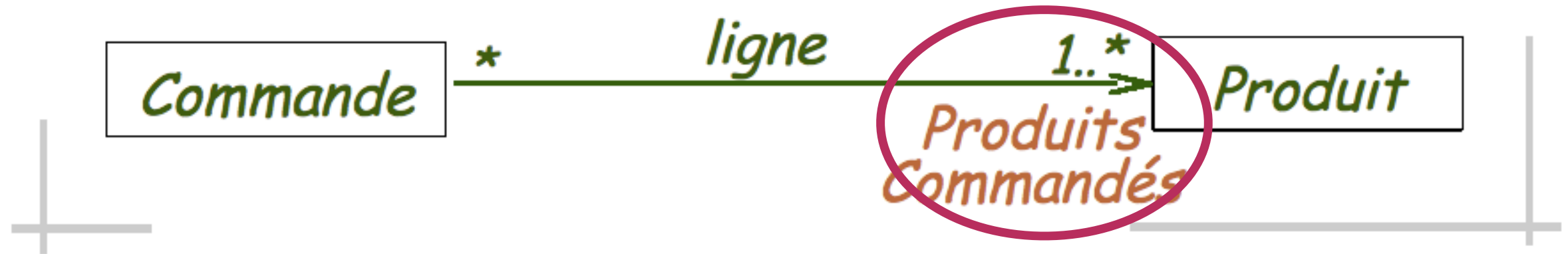

```
public Commande (Produit[] c) throws Exception {
    if (c.length != 0)
        lignes = c;
    else
        throw new Exception("Un produit au moins est requis");
}
```

```
public boolean oterProduit(Course c) {
    if (lignes.length==1)
        return false;
    ...
}
```

lignes-> produitsCommandes...

Quelques erreurs*
des étudiants
en 2018-2019

* pas seulement

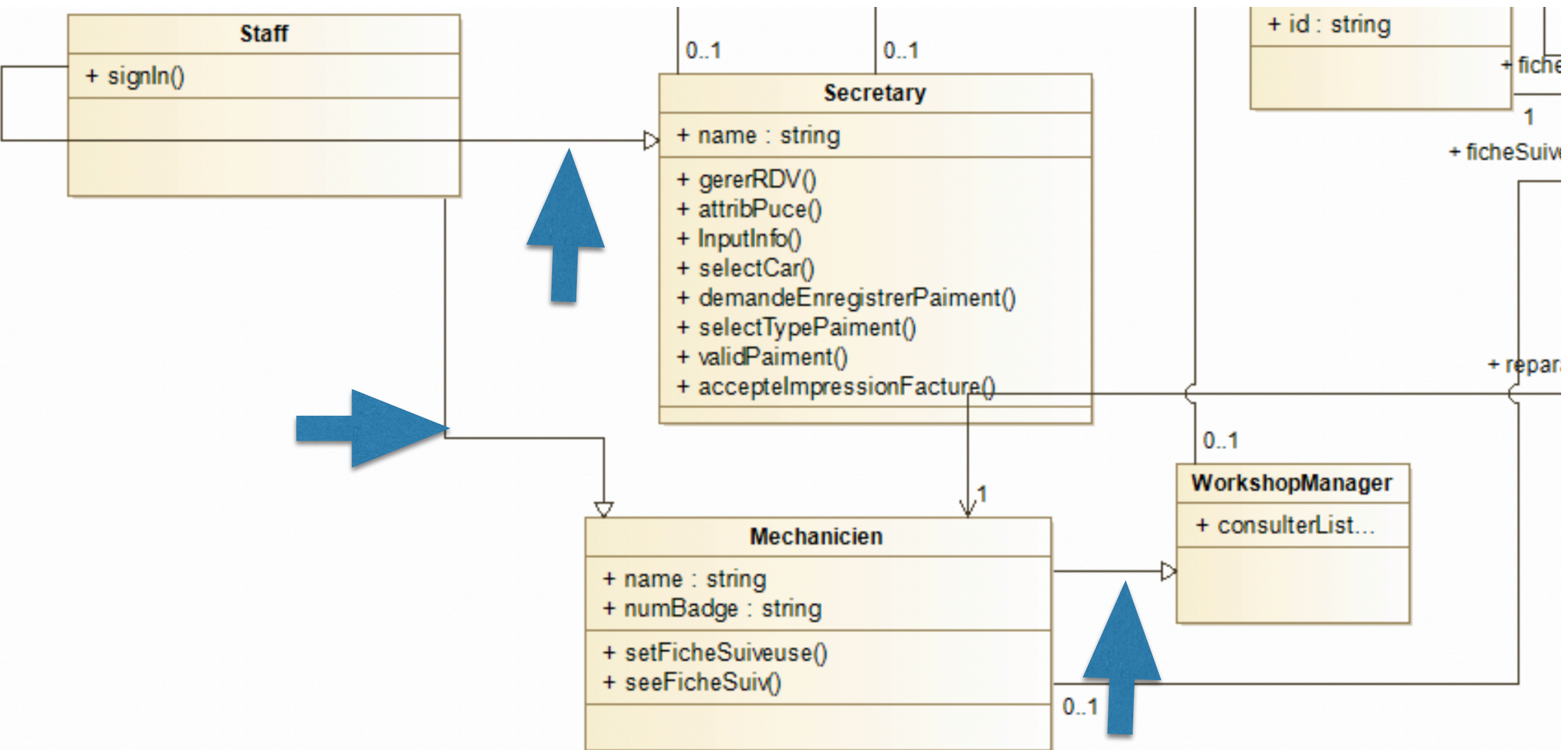

Que signifient ces relations de spécialisation ?

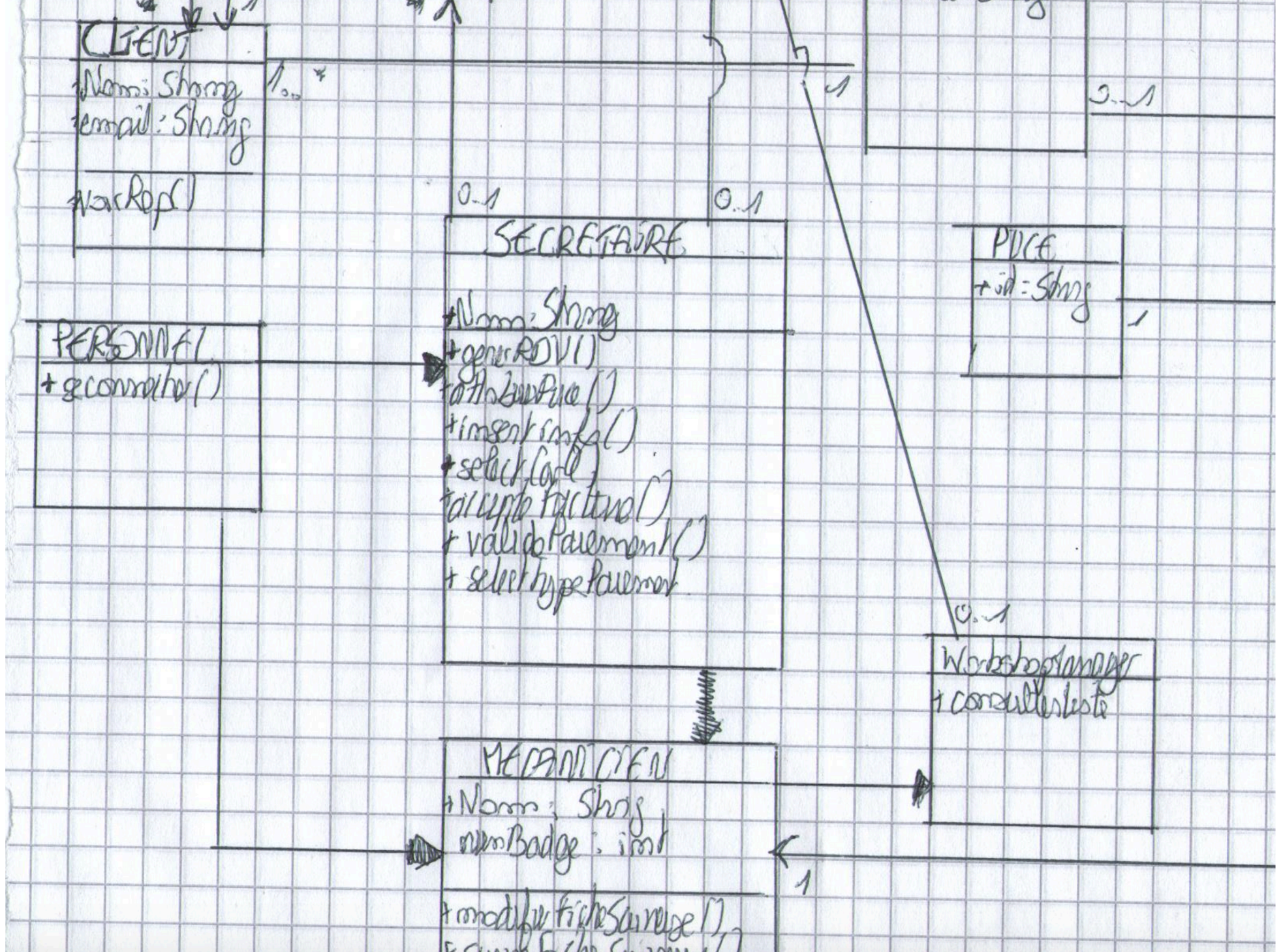

.....

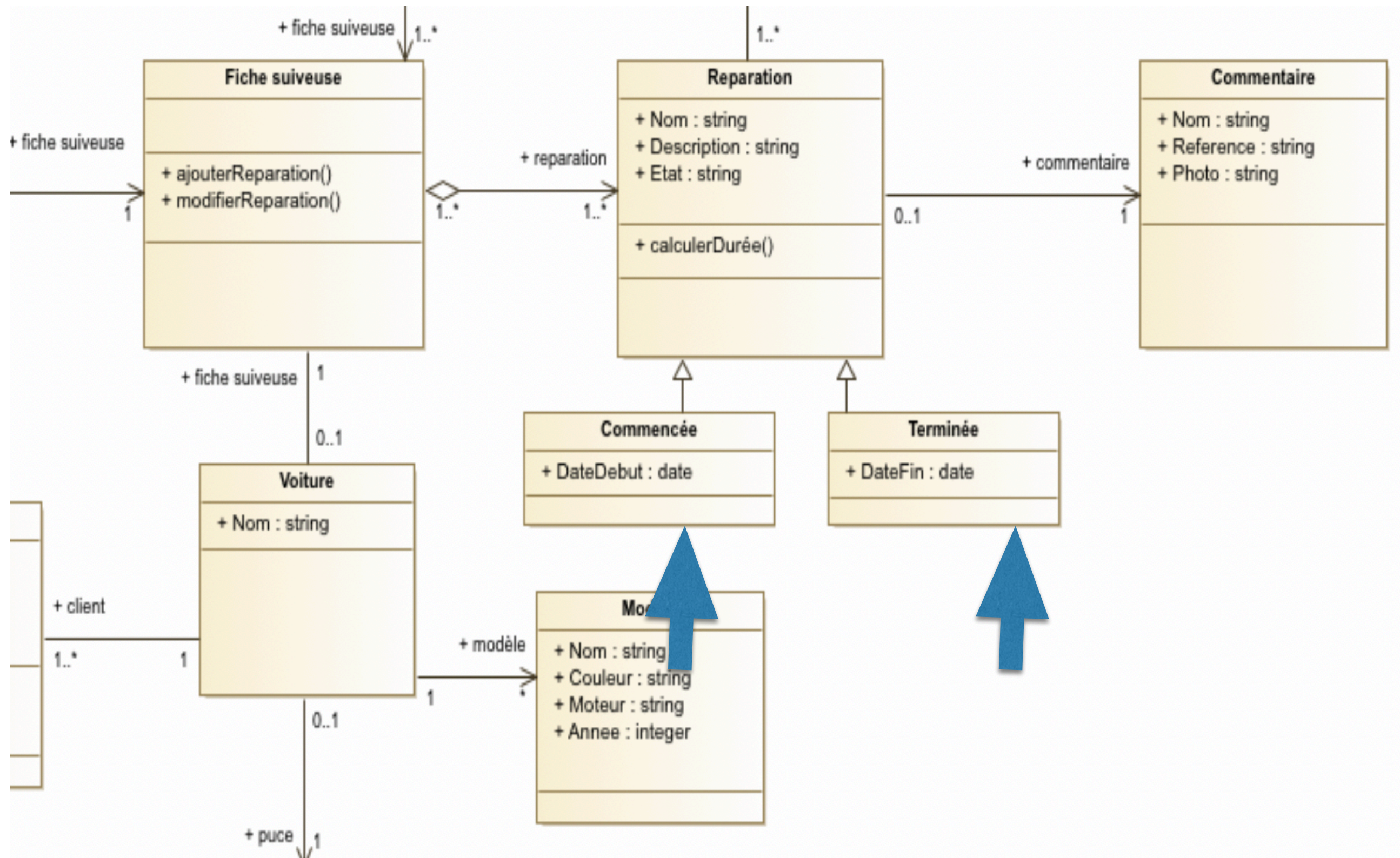

On ne représente pas les différents états d'un objet par des sous-classes ! Un objet ne peut pas changer dynamiquement de classe.

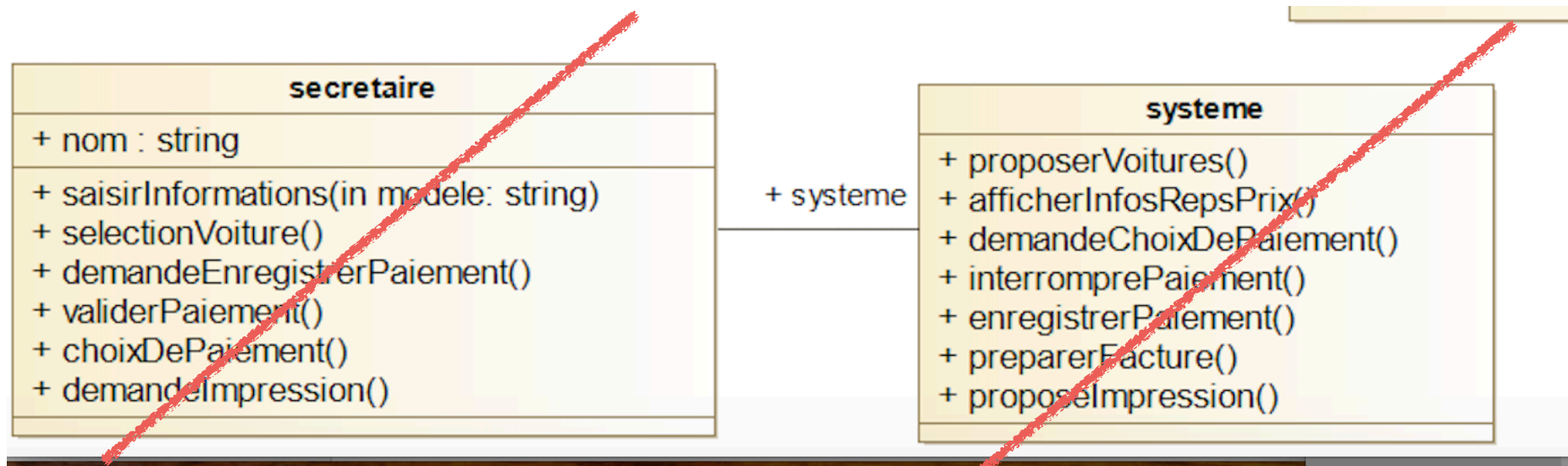

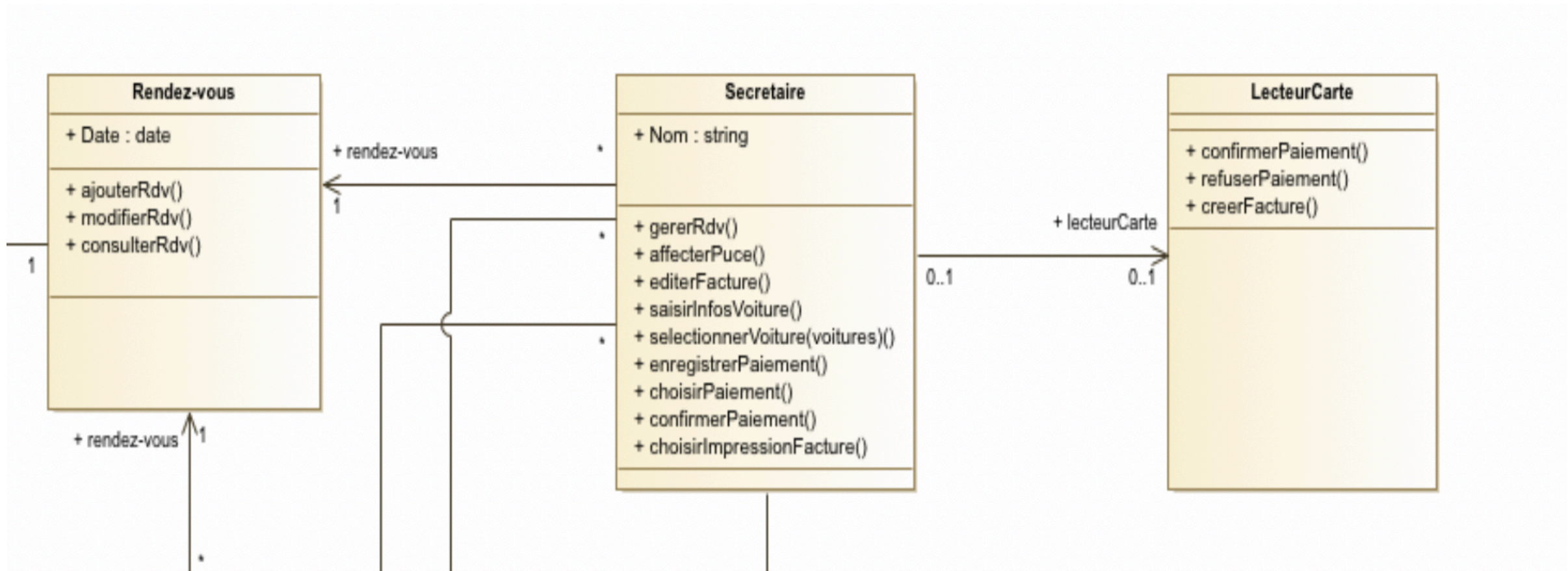

Pourquoi la relation

- Secrétaire -RDV?
- Secrétaire - Lecteur Carte?
- A quoi sert Secrétaire?

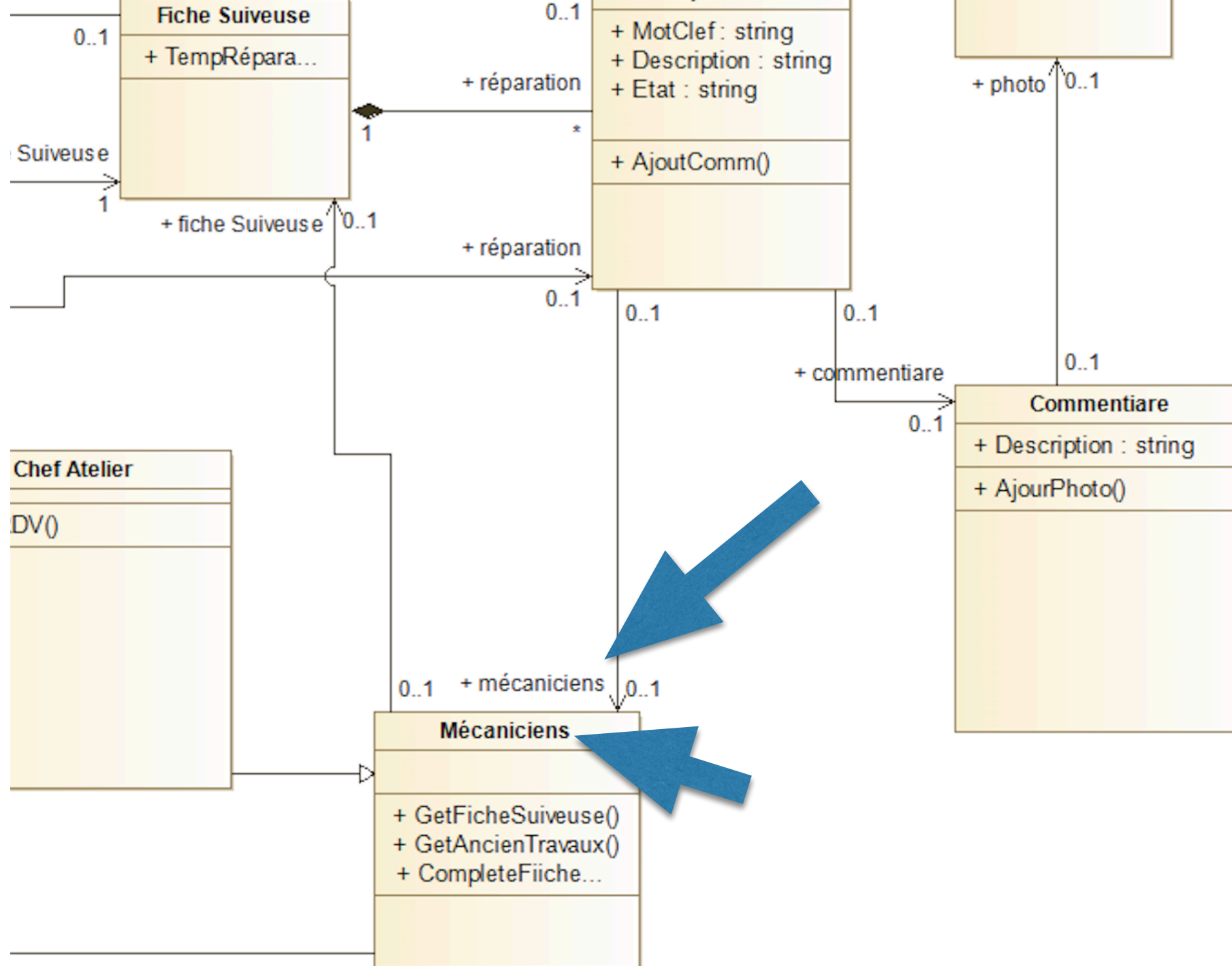

Des majuscules partout...

Des diagrammes
de classes
en conception

Packages



Structuration en packages

A **package** in the UML is used "to group elements, and to provide a namespace for the grouped elements". A package may contain other packages, thus providing for a hierarchical organization of packages.

Cohérence et Indépendance

- Minimiser les dépendances
- Eviter les dépendances mutuelles



Packages

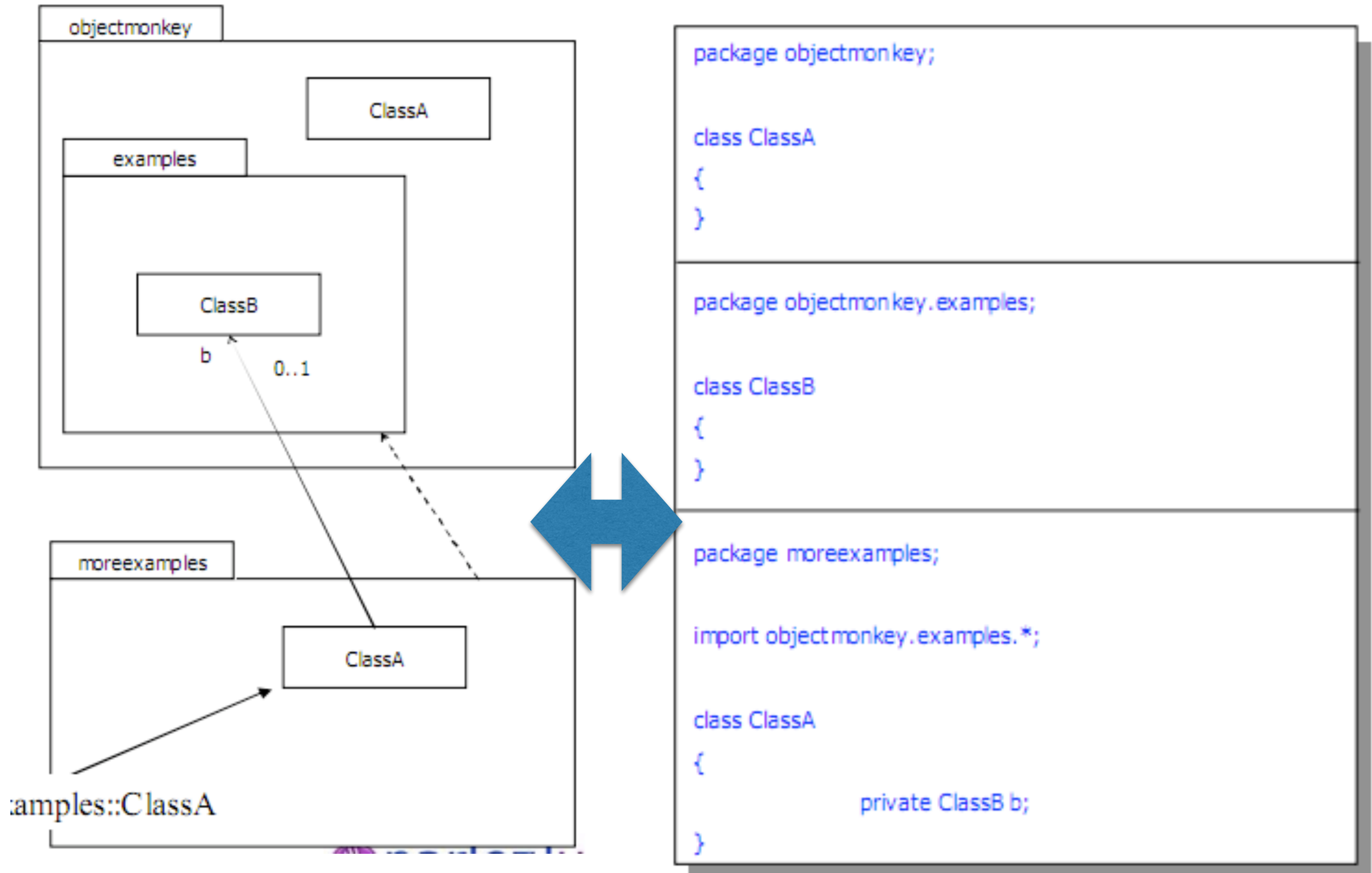

Structuration en packages

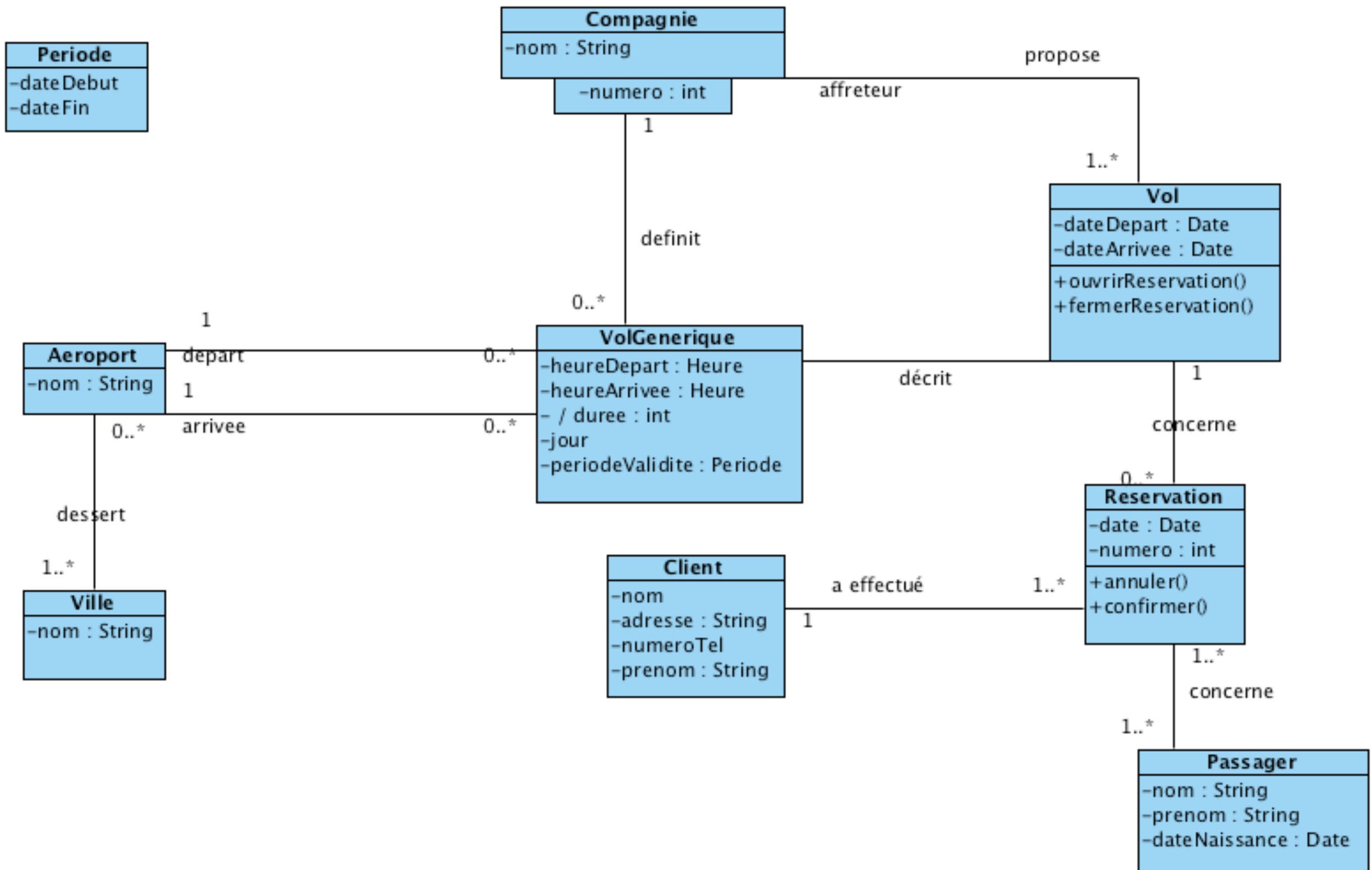

Structuration en packages

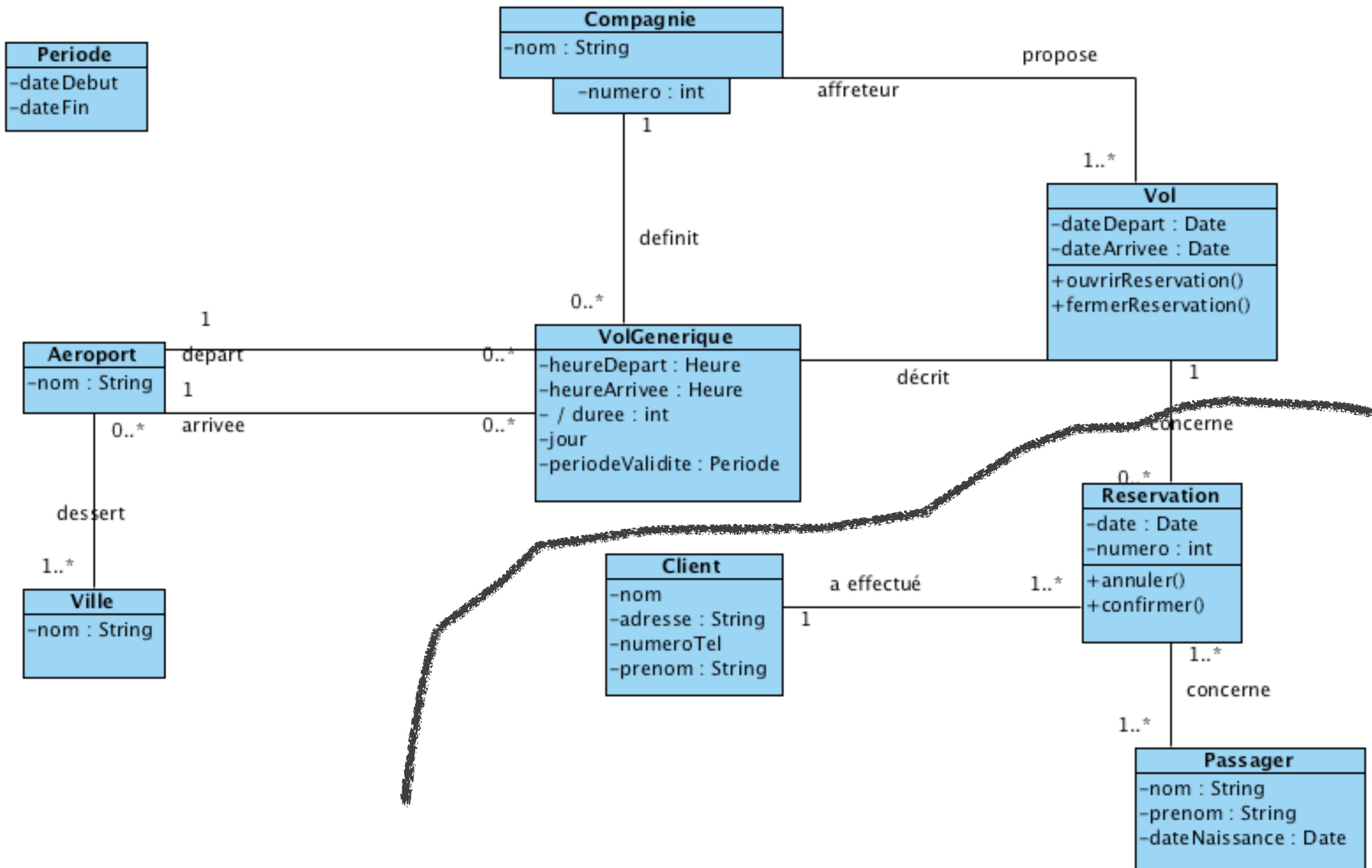

Structuration en packages

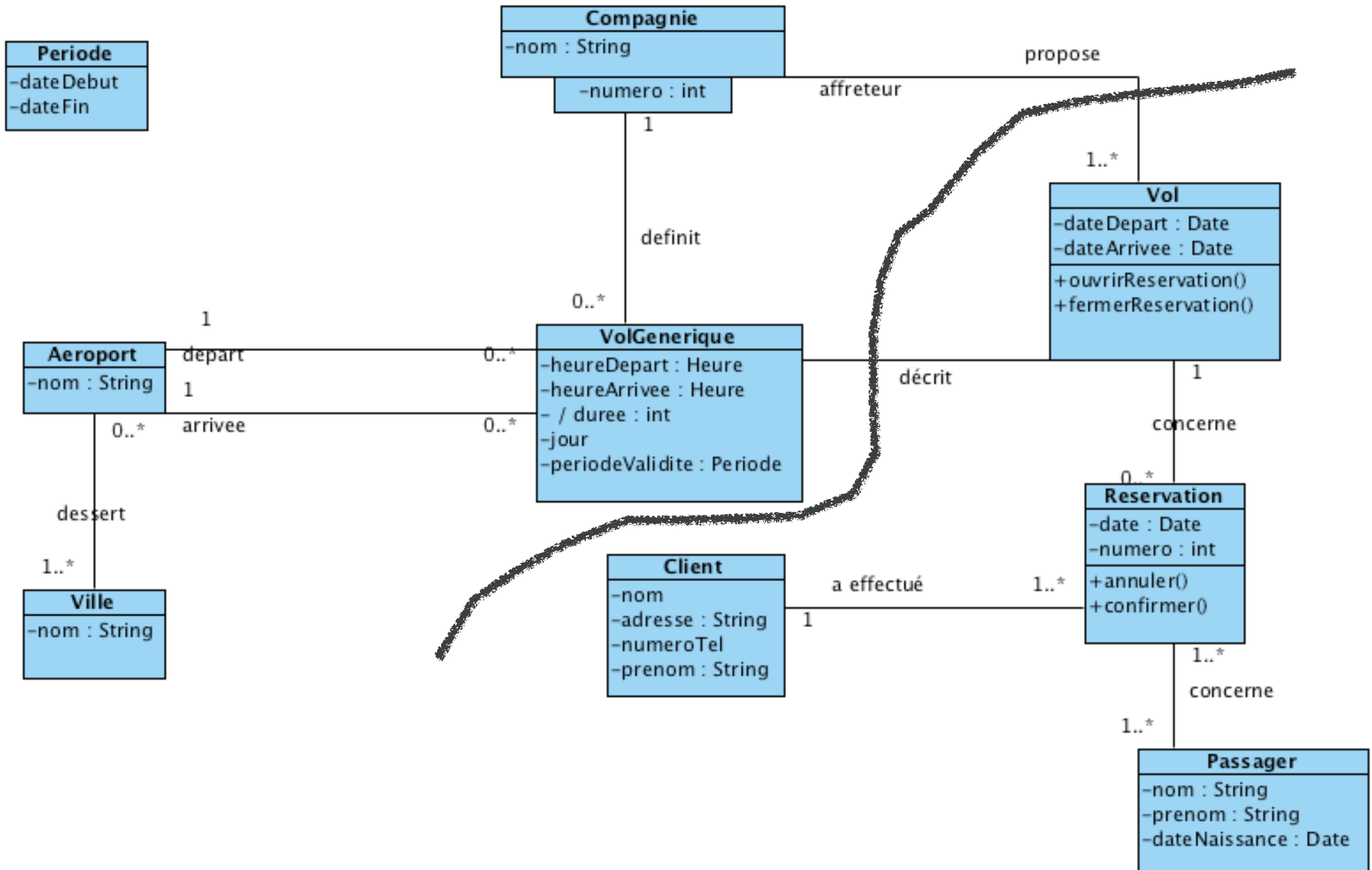

Structuration en packages

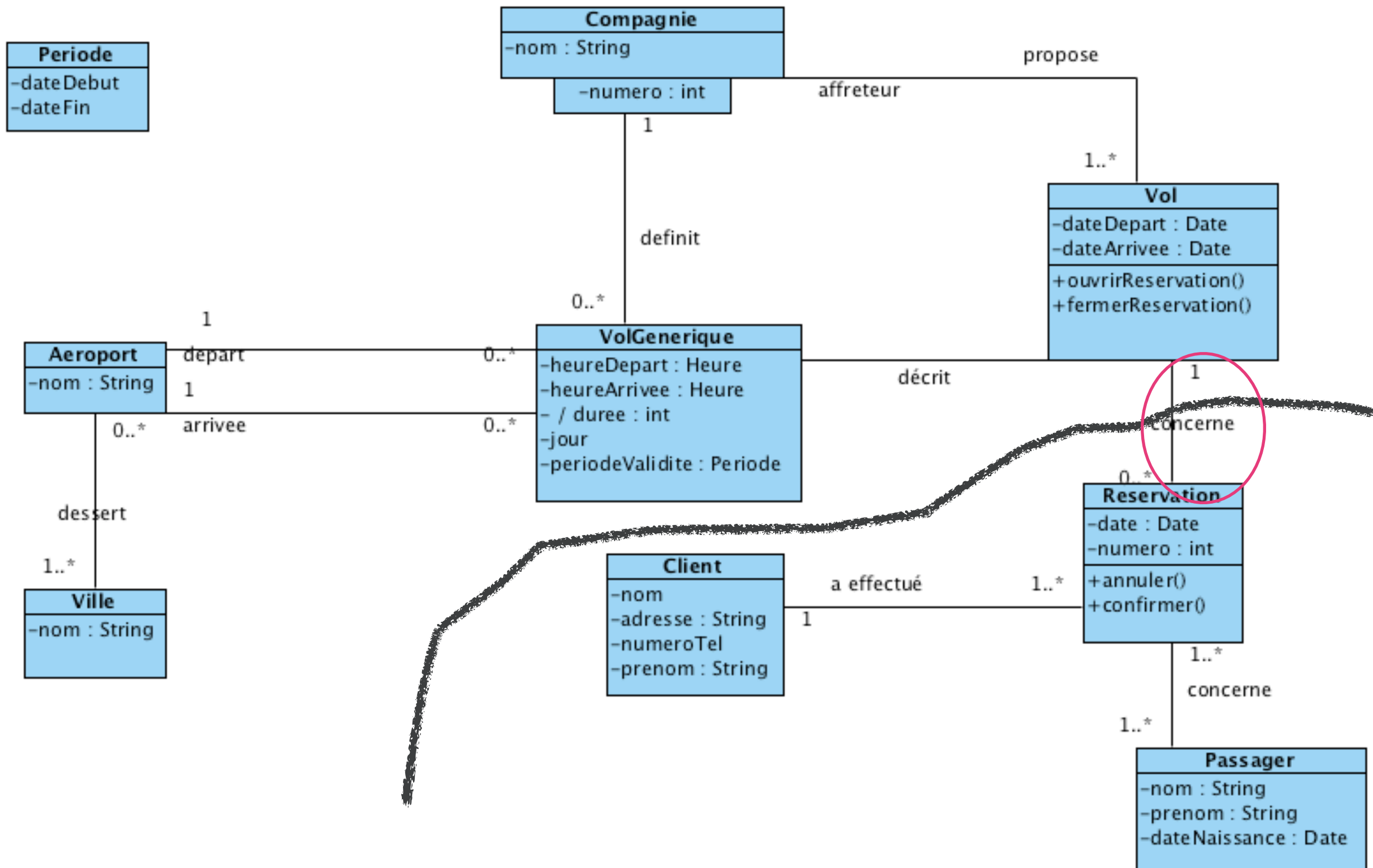

Structuration en packages

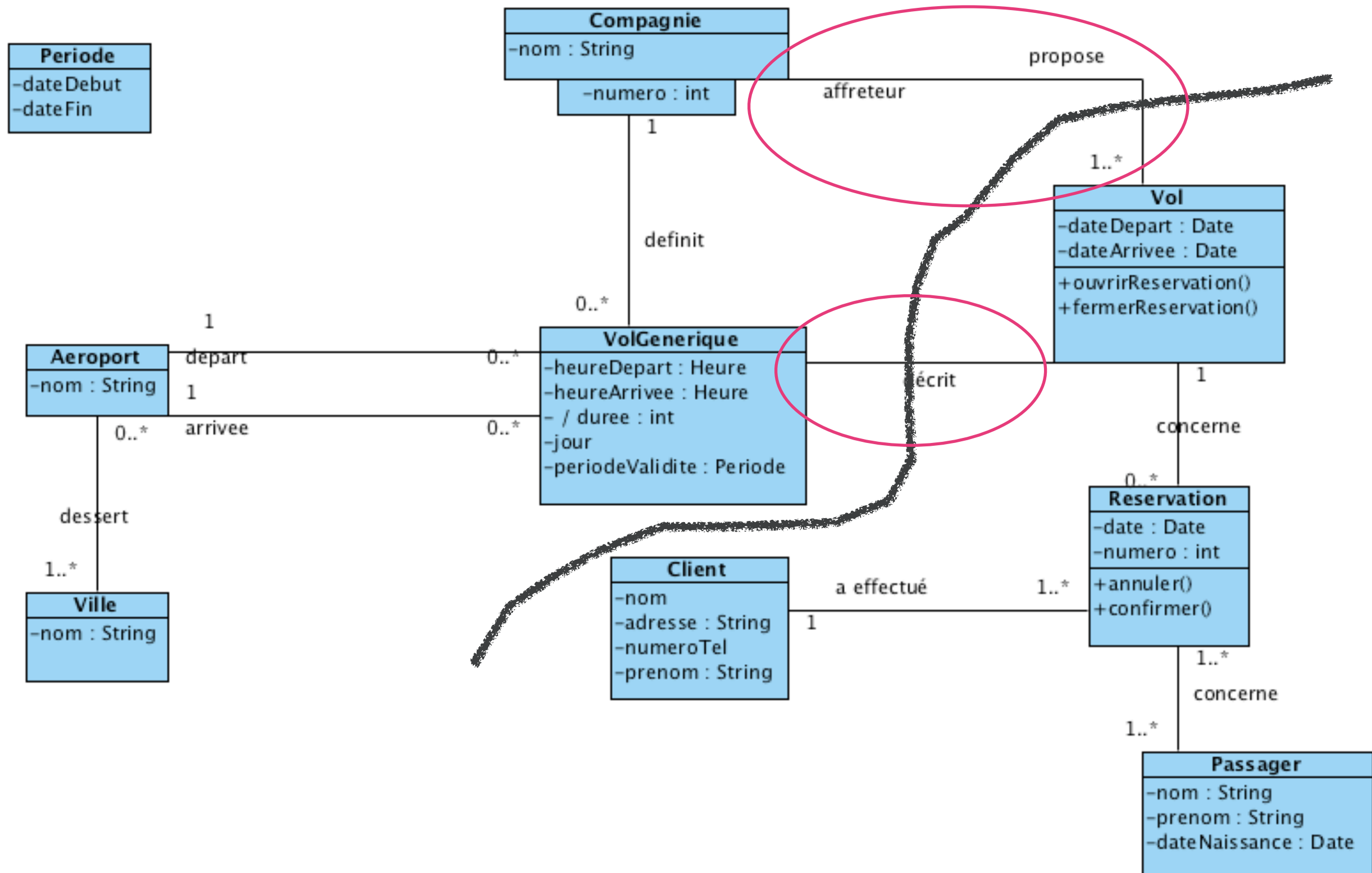

Structuration en packages

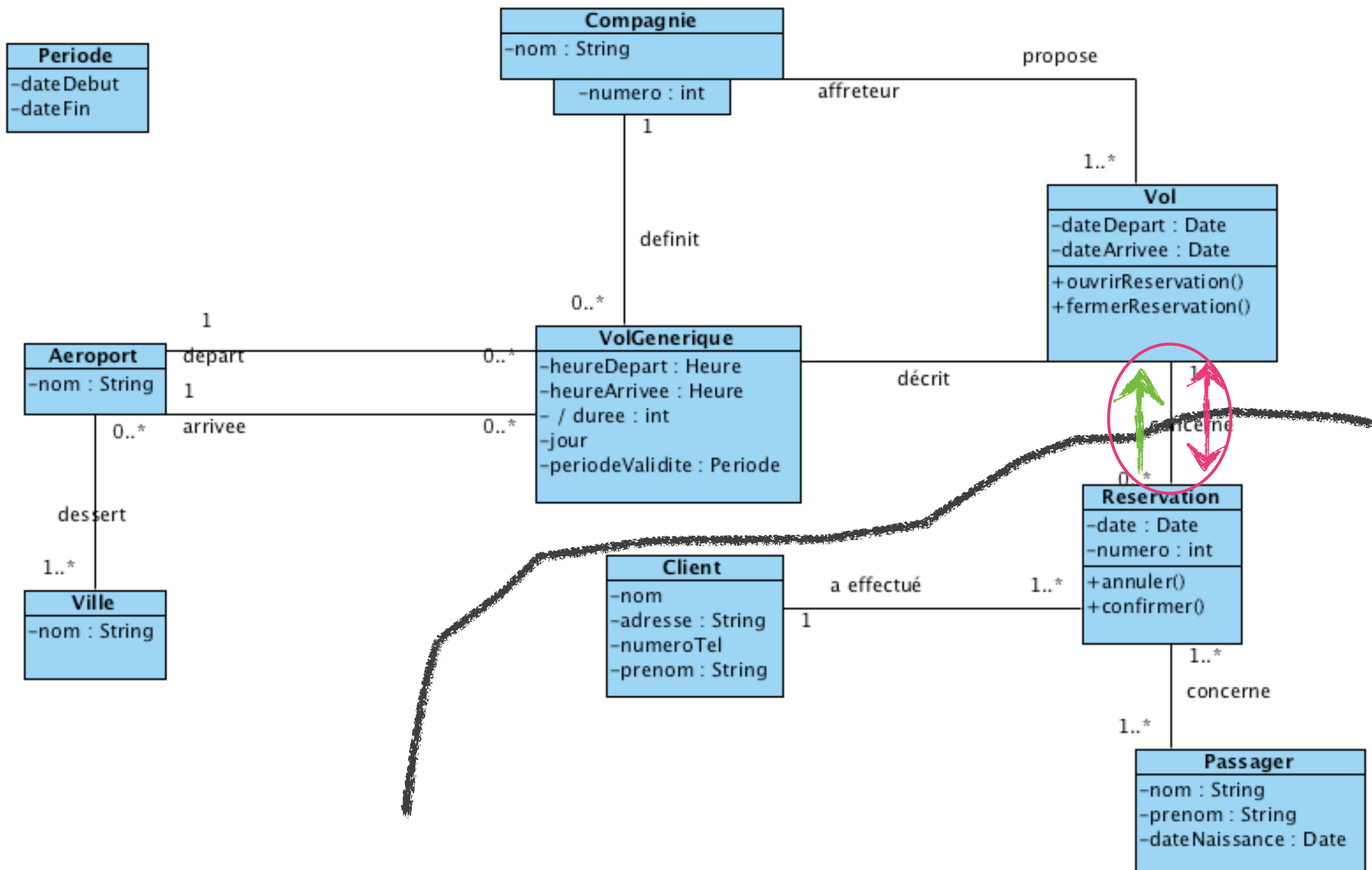

Structuration en packages

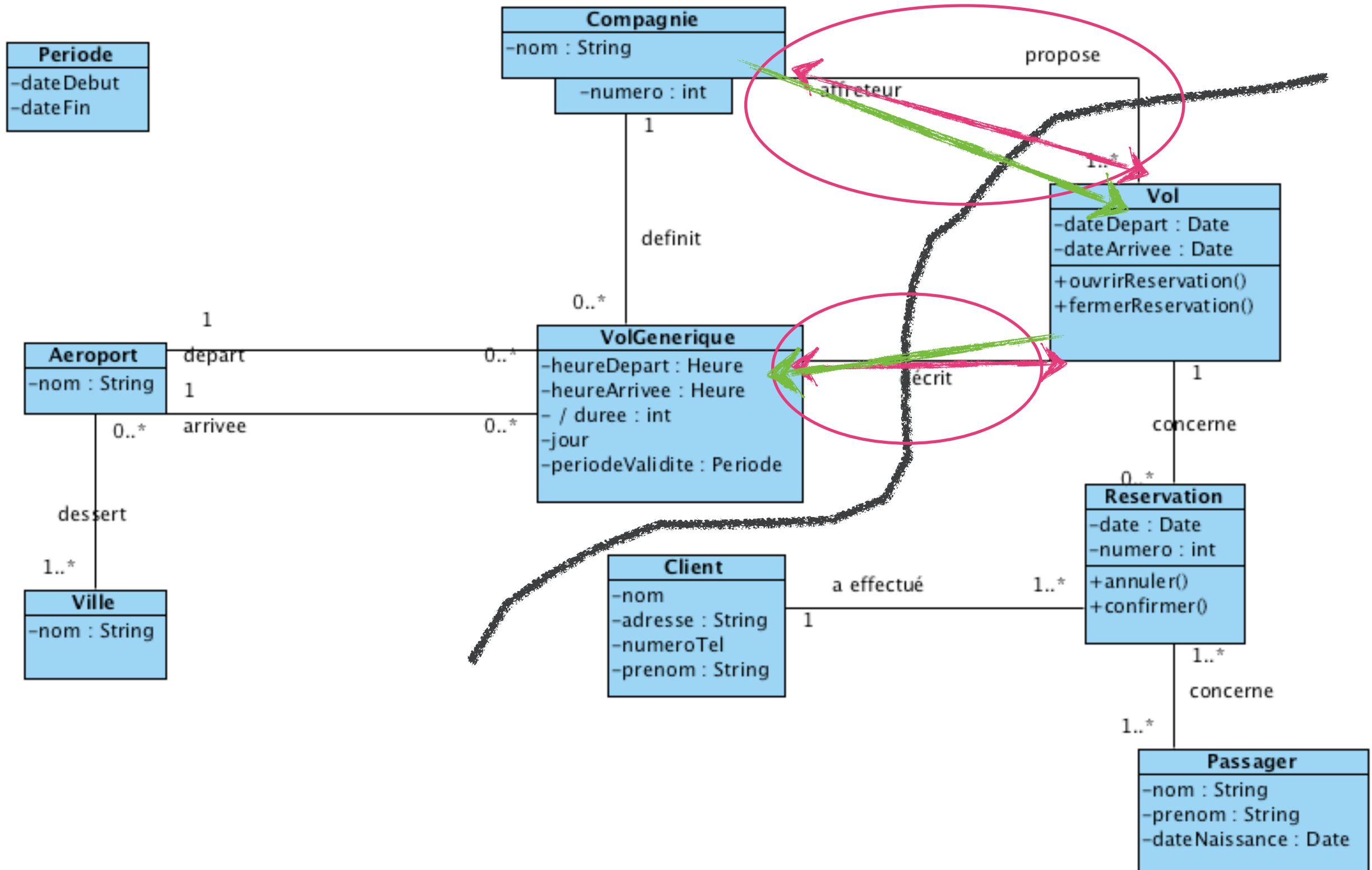

Structuration en packages

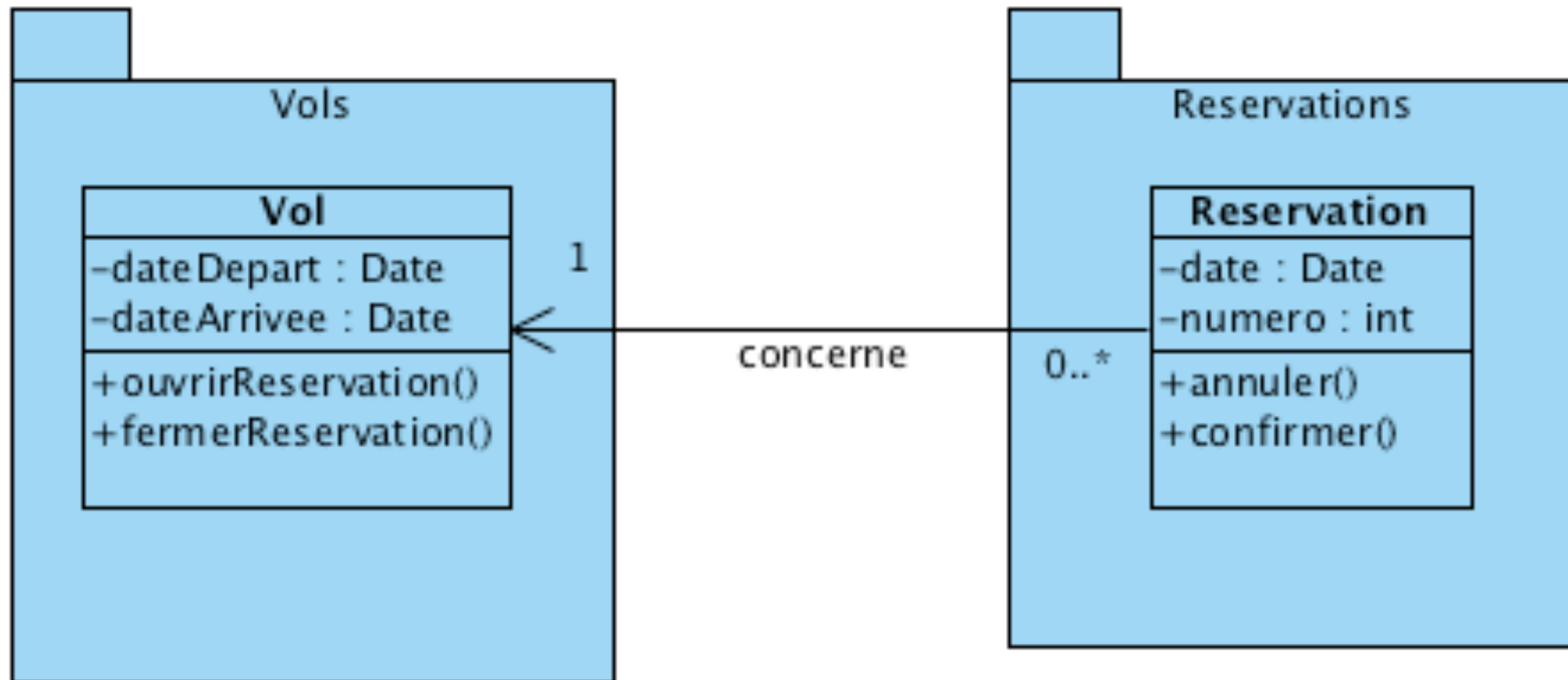



Structuration en packages

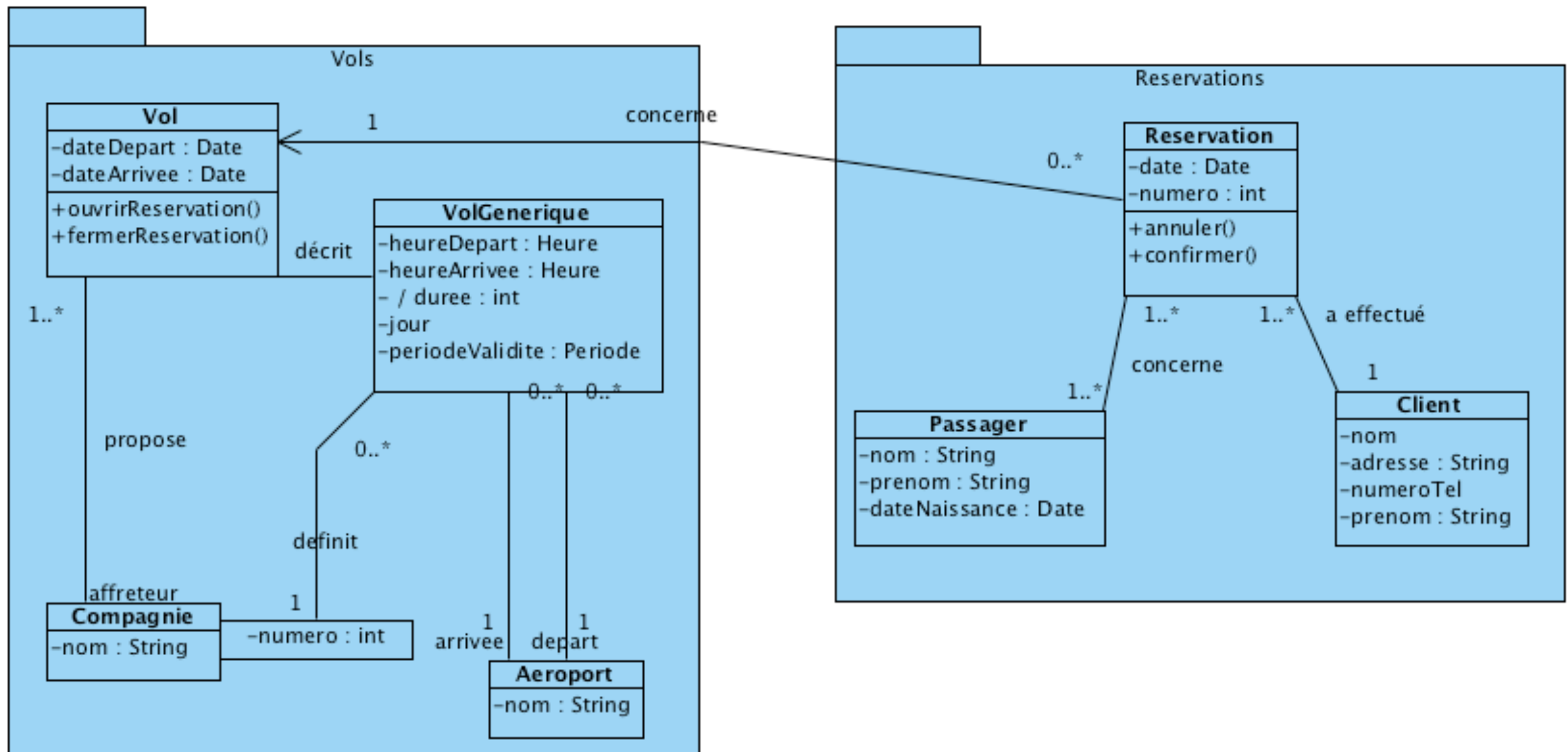

Des diagrammes
de classes
en conception

Généralisation/
Spécialisation



Généralisation : Signification ensembliste

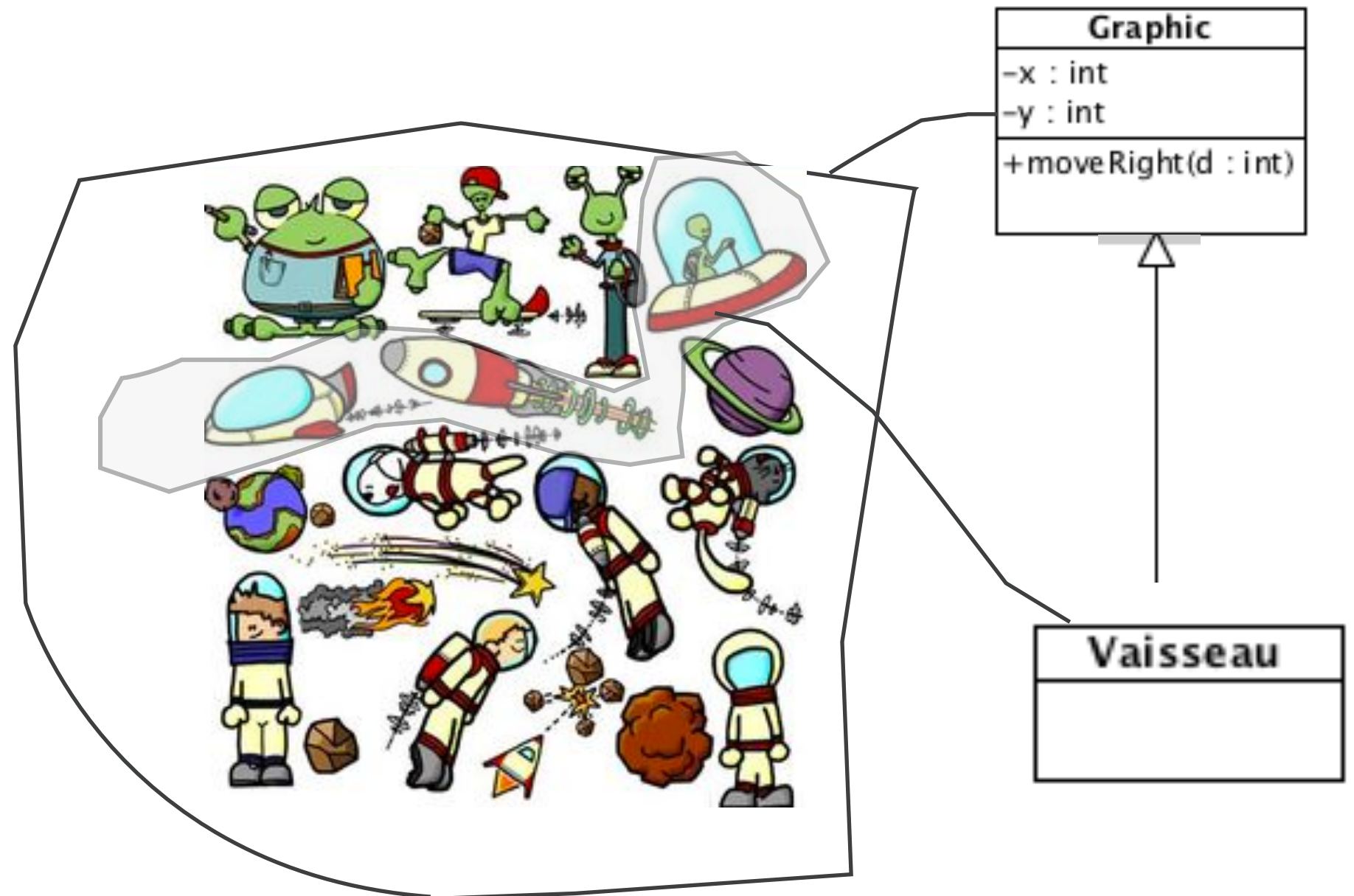

```
Graphic g = new Vaisseau();  
g.moveRight(10);
```

Généralisation

Quand A hérite de B,
les objets instances de A
possèdent les propriétés de B

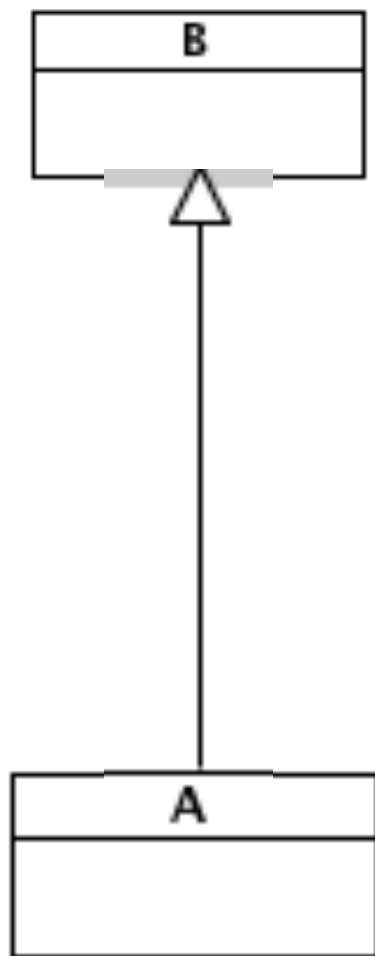

```
public class SpatialShip extends Graphic{
    ...
}
```

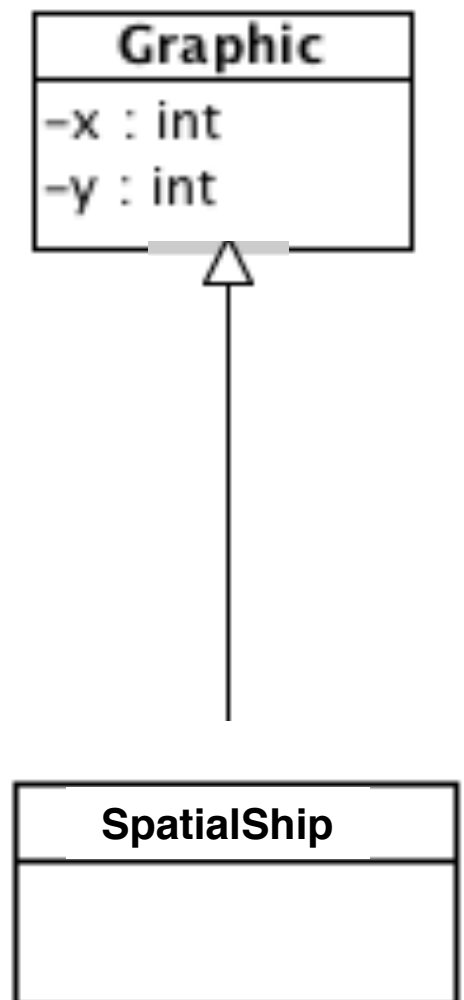

Généralisation

Quand A hérite de B,
les objets instances de A
possèdent les propriétés de B



Quand A hérite de B, les objets instances de A
savent réaliser les méthodes définies par B

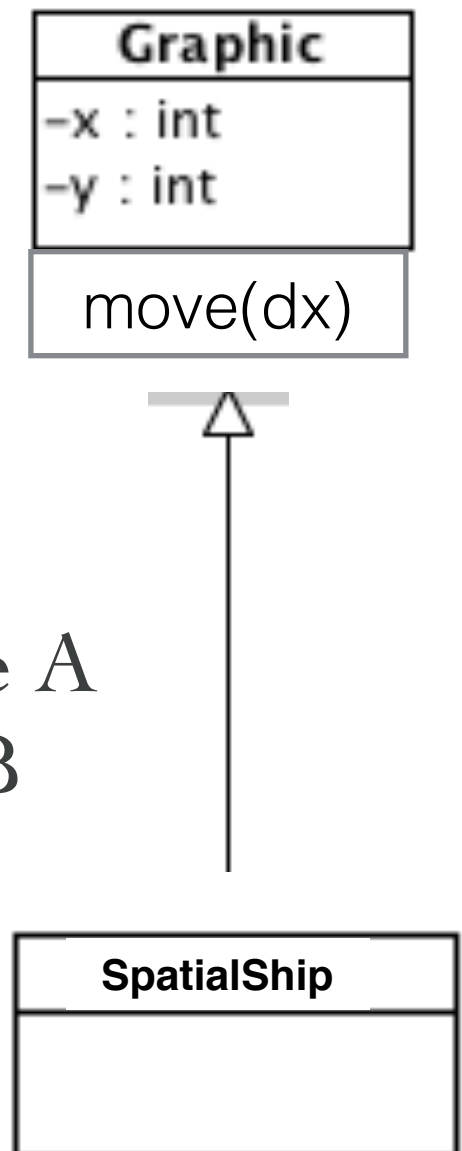

La société qui prend en charge les réservations de vols, veut prendre en charge des réservations de train. **Que devez-vous modifier ?**

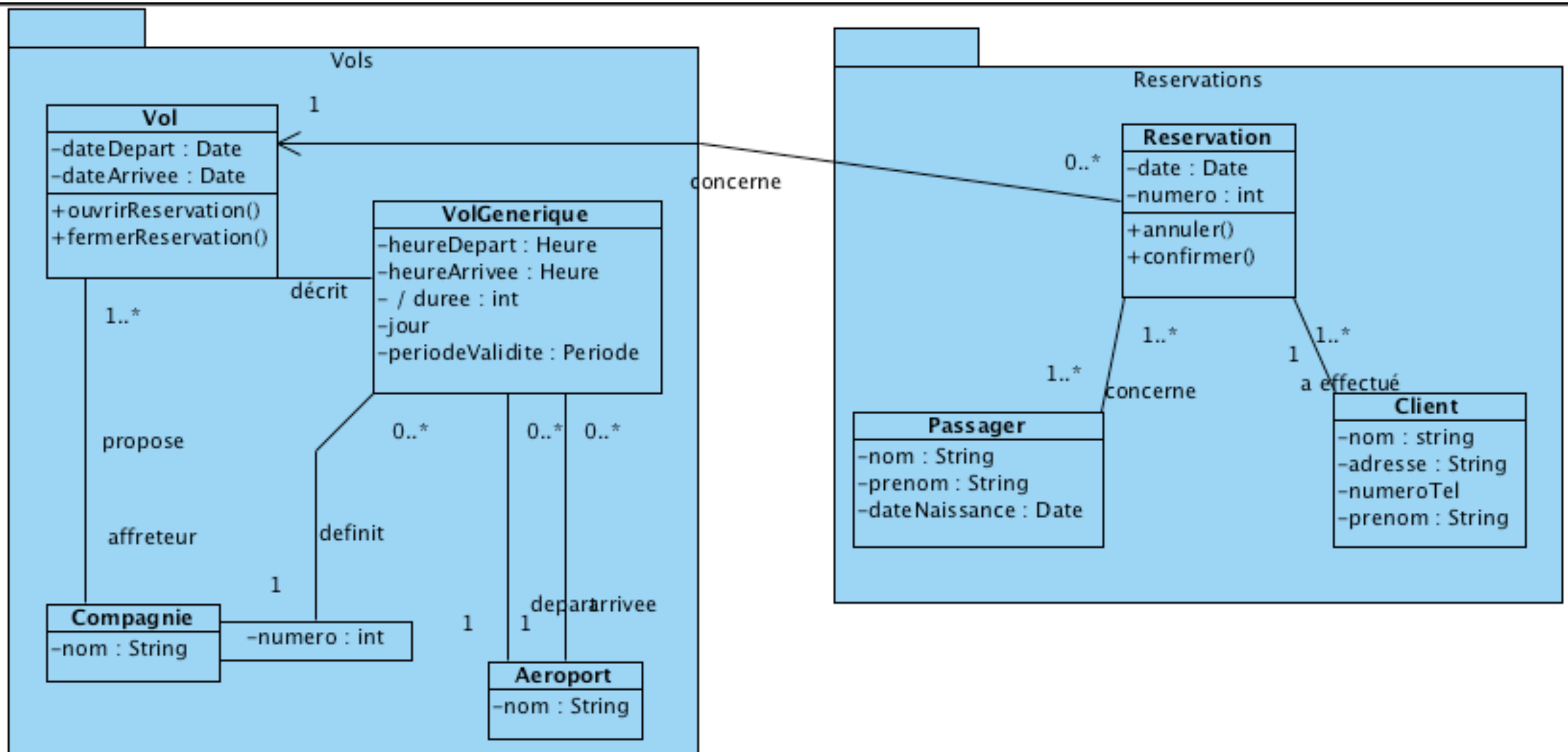

La société qui prend en charge les réservations de vols, veut prendre en charge des réservations de train. **Proposition : Généralisation**

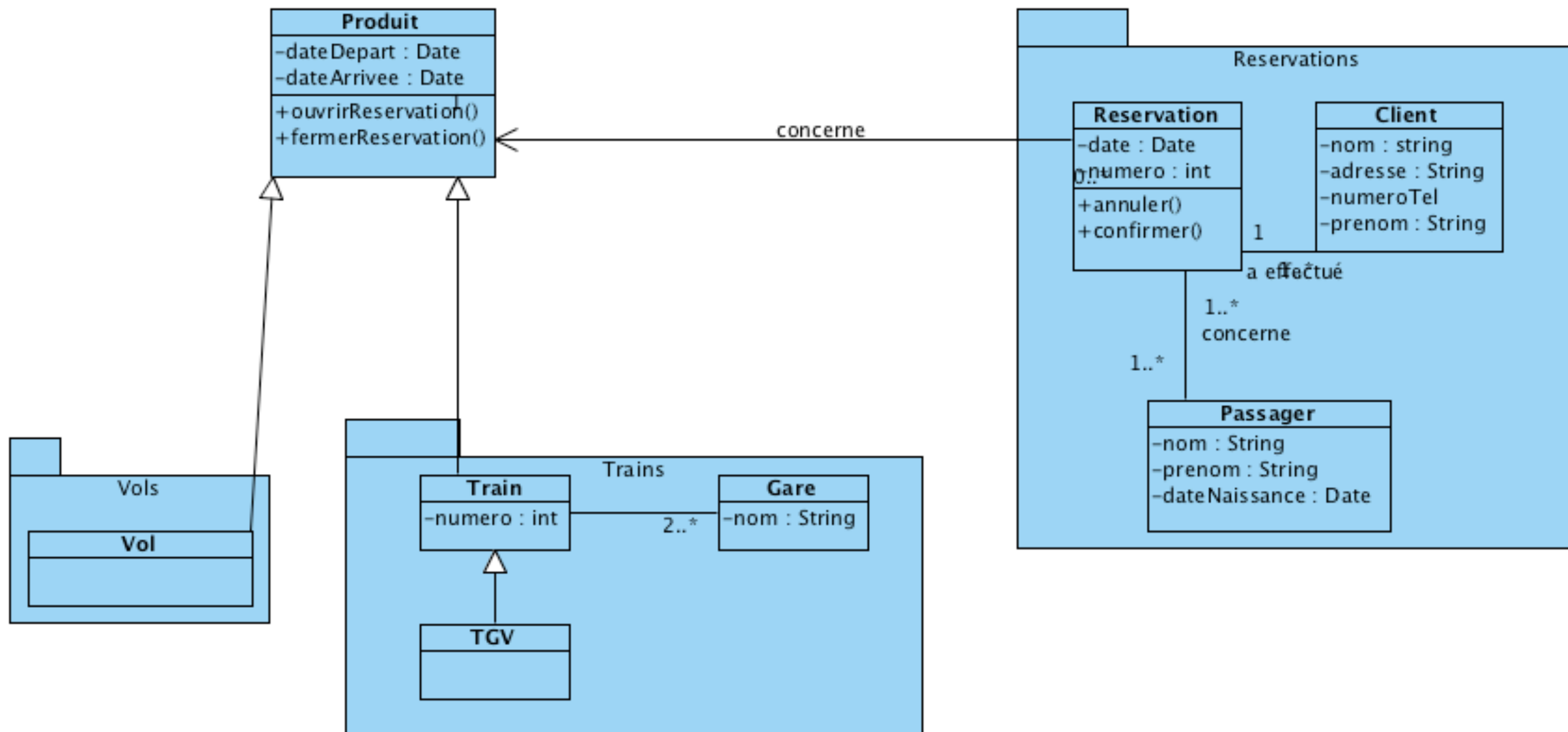

Des diagrammes
de classes
en conception

Transformation
des
associations
(part 2)



Association et générations de code

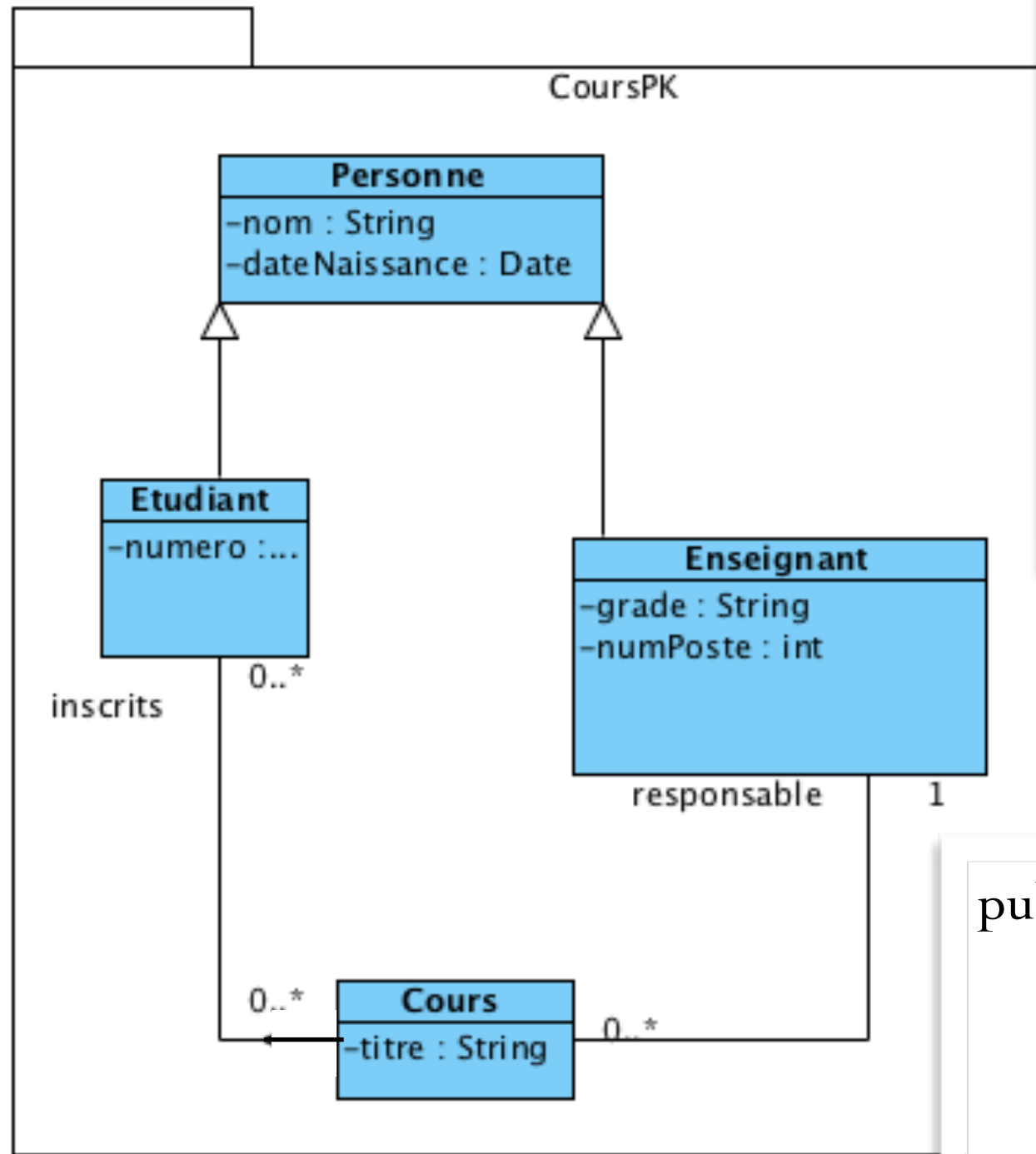

```
package code_generation.CoursPK;
```

```
...
```

```
public class Cours {
    private String _titre;
    public ArrayList<Etudiant> _inscrits =
        new ArrayList<Etudiant>();
    public Enseignant _responsable;
}
```

```
public class Enseignant extends Personne {
    private String _grade;
    private int _numPoste;
    public ArrayList<Cours> _unnamed_Cours_ =
        new ArrayList<Cours>();
}
```

Association et générations de code

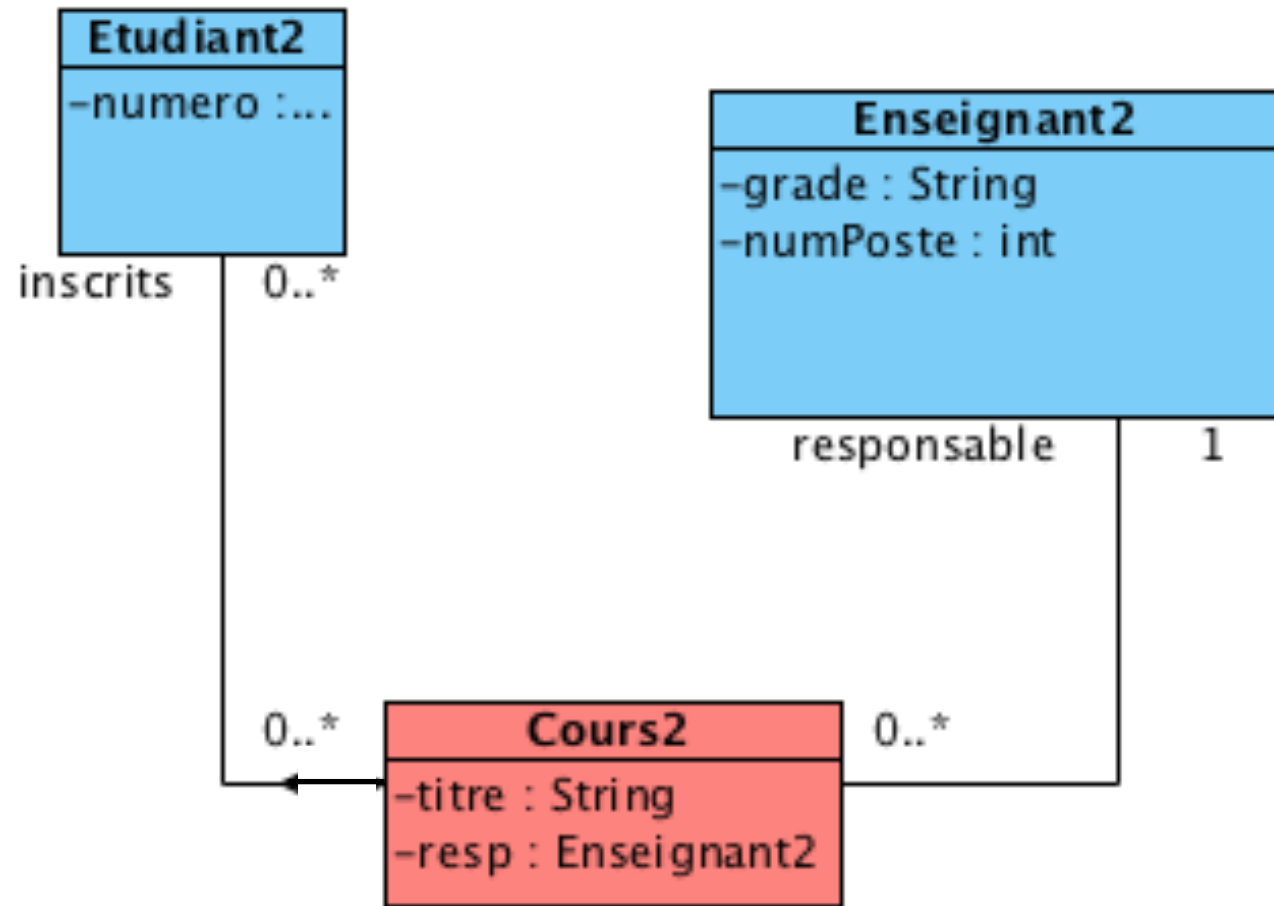

Des problèmes ?

```
public class Cours2 {
    private String titre;
    private Enseignant2 resp;
    public ArrayList<Etudiant2> inscrits = new ArrayList<Etudiant2>();
    public Enseignant2 responsable;
}
```

Gestion des associations bidirectionnelles

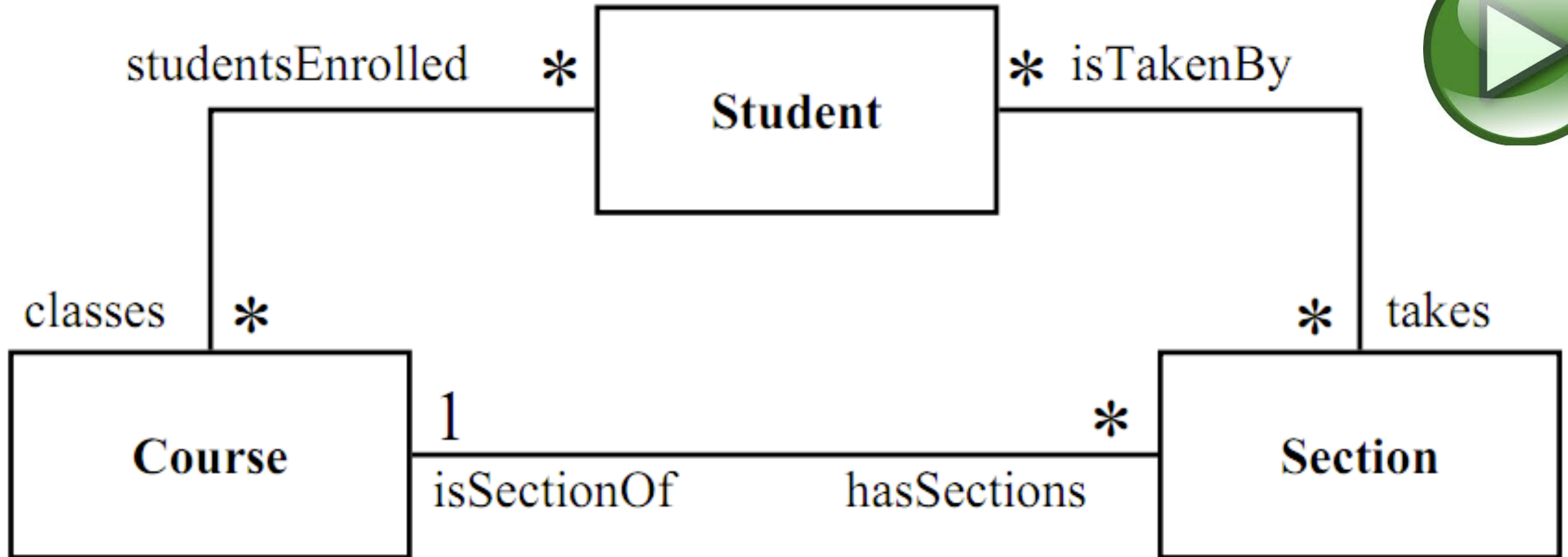

Bi-directionnalité :

Si j'ajoute un étudiant dans un cours, comment m'assurer que le cours fait bien référence à cet étudiant?

etc.

Gestion des associations : un choix

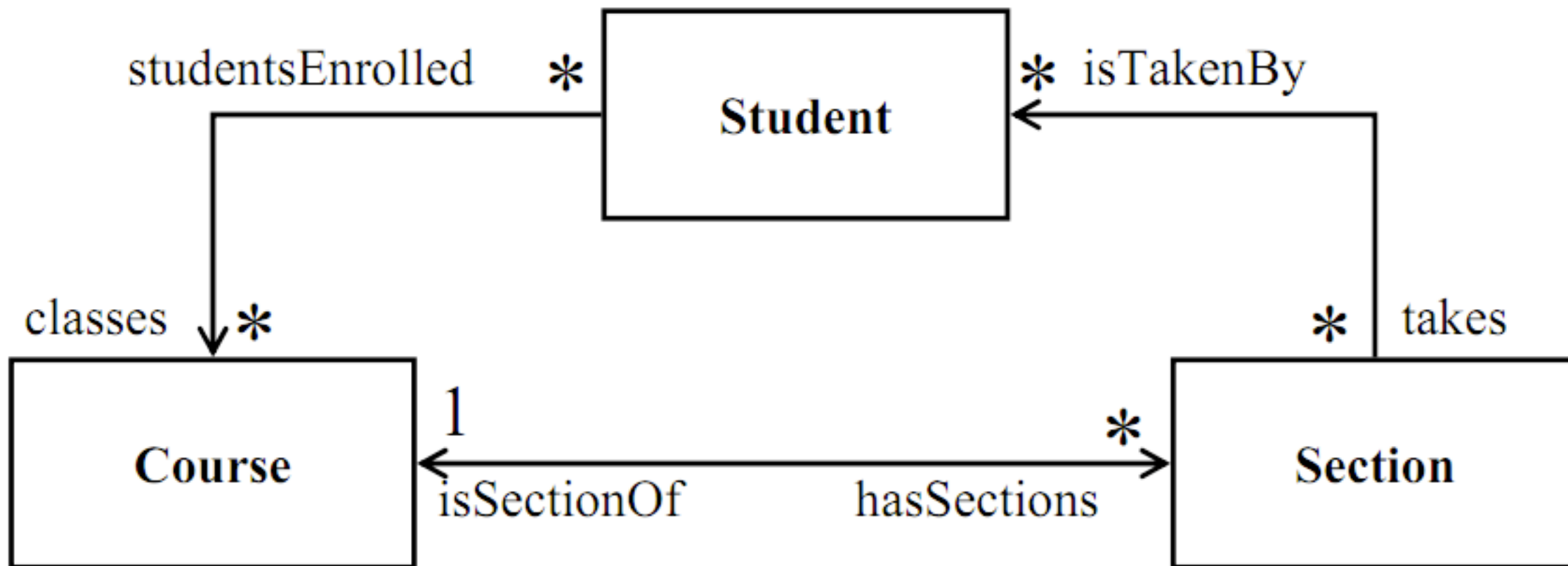

Ce n'est qu'un exemple, d'autres raffinements sont possibles...

Implémentation

```
public class Section {  
    private String name;  
    private Course isSectionOf;  
    private Collection<Student> isTakenBy = new ArrayList<Student>();  
    public String toString() {  
        public Section(String name, Course isSectionOf) {  
            this.name = name;  
            //ATTENTION ...  
            setIsSectionOf(isSectionOf) ;  
        }  
    }  
}
```

```
public void setIsSectionOf(Course c) {  
    isSectionOf = c;  
    c.addHasSections(this);  
}
```

```
public Course getIsSectionOf() { return isSectionOf;}
```

```
public Collection<Student> getIsTakenBy() {  
    return isTakenBy;  
}
```

```
public void addStudent(Student s) {  
    isTakenBy.add(s);  
    if (!(s.getClasses().contains(isSectionOf)) )  
        s.addClass(isSectionOf);  
}
```

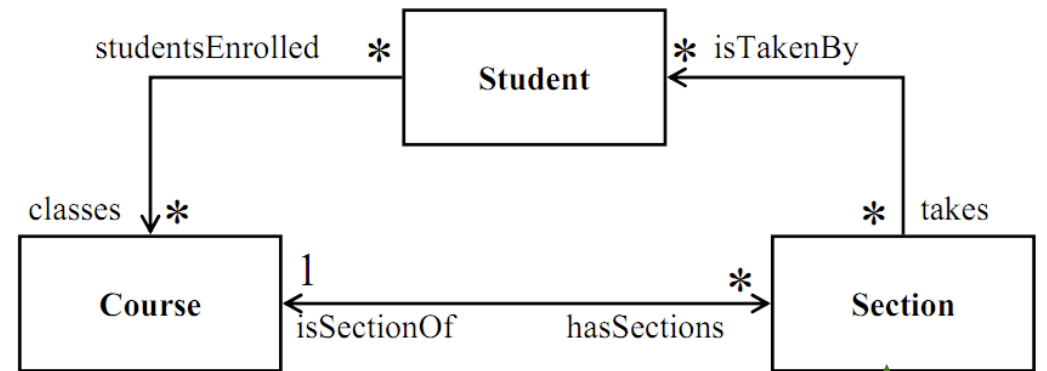

A la construction

Prise de
responsabilités(Course)

Prise de
responsabilités
(Student)

Implémentation

```
public class Student {  
    private String name;  
    private Collection<Course> classes=new ArrayList<Course>();
```

```
    public Student(String name) {...}  
    public String toString() {...}  
    public Collection<Course> getClasses() {  
        return classes;  
    }
```

```
    protected void addClass(Course c){  
        classes.add(c);  
    }  
}
```

```
public class Course {  
    private String name;  
    private Collection<Section> hasSections = new ArrayList<Section>();
```

```
    public Course(String name) {...}  
    public String toString() {...}  
    public Collection<Section> getHasSections() {  
        return hasSections;  
    }
```

```
    protected void addHasSections(Section s){  
        hasSections.add(s);  
    }  
}
```

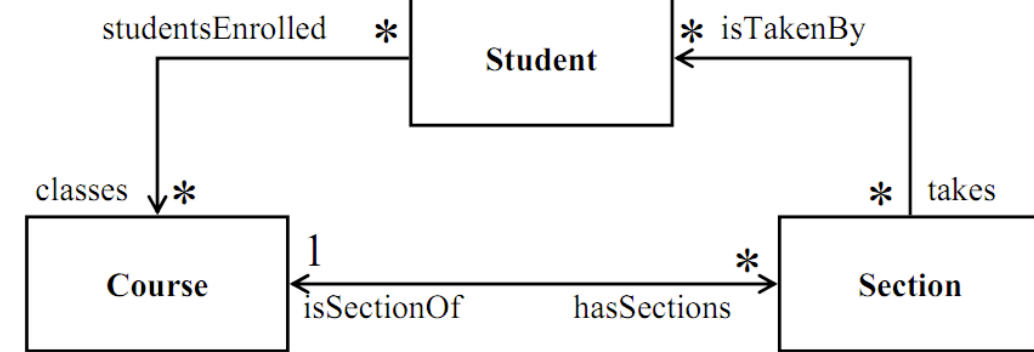

Définition des
responsabilités
Ne jamais appeler
addHasSections ou
addClass directement !

Association et générations de code

- Autant d'attributs que de classes auxquelles elle est reliée (navigable)
- Association unidirectionnelle = pas d'attribut du côté de la flèche
- Nom de l'attribut = nom du rôle ou forme nominale du nom de l'association
- Attribut du type référence sur un objet de la classe à l'autre extrémité de l'association
- Référence notée « @ »
- Traduction des multiplicités
- 1 \Rightarrow @Classe
- * \Rightarrow Collection @Classe
- 0..N \Rightarrow Tableau[N] Classe
- Multiplicité avec tri = Collection ordonnée @Classe

Des diagrammes
de classes
en conception

Visibilité

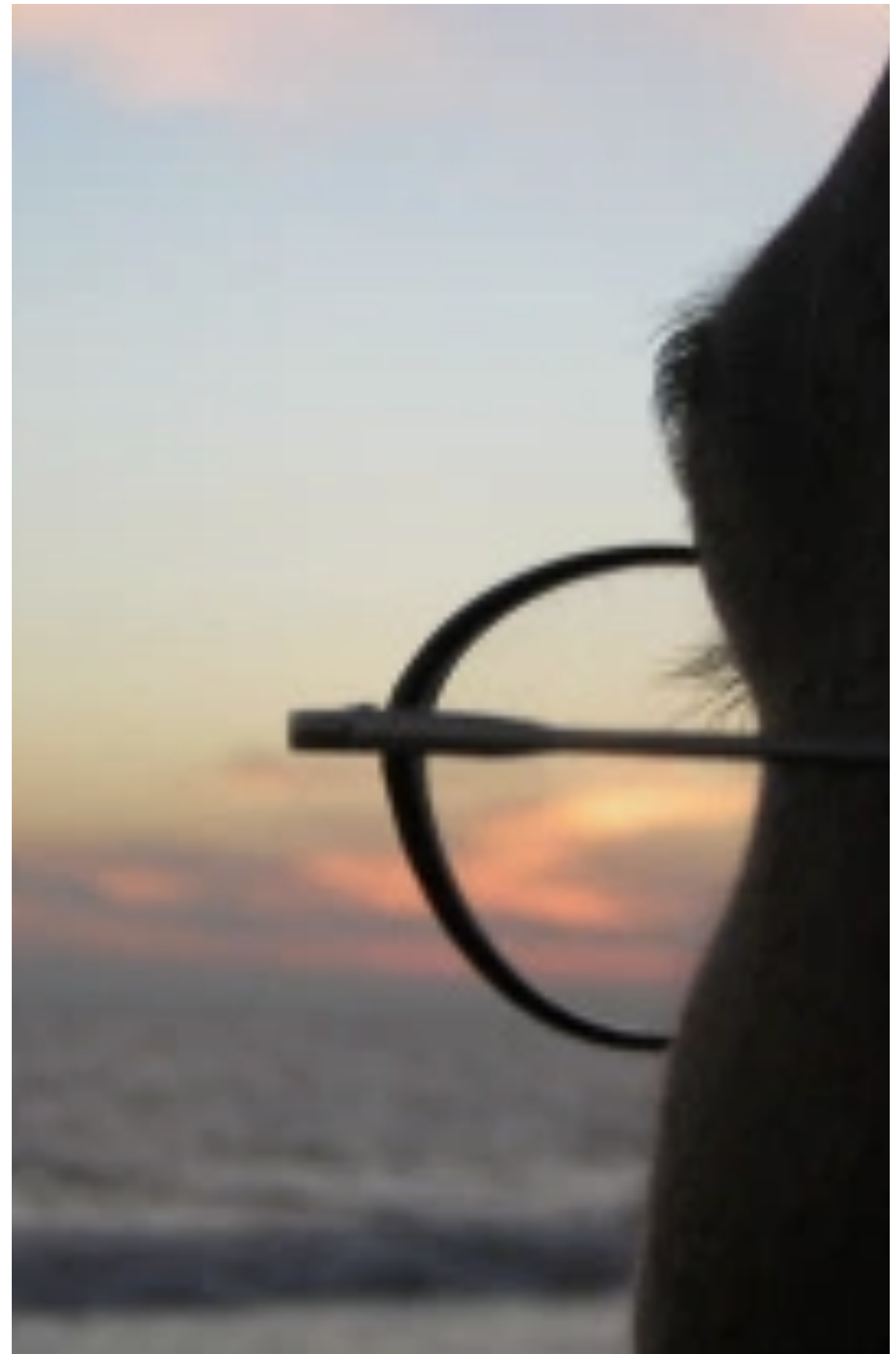

Visibilités des membres d'une classe

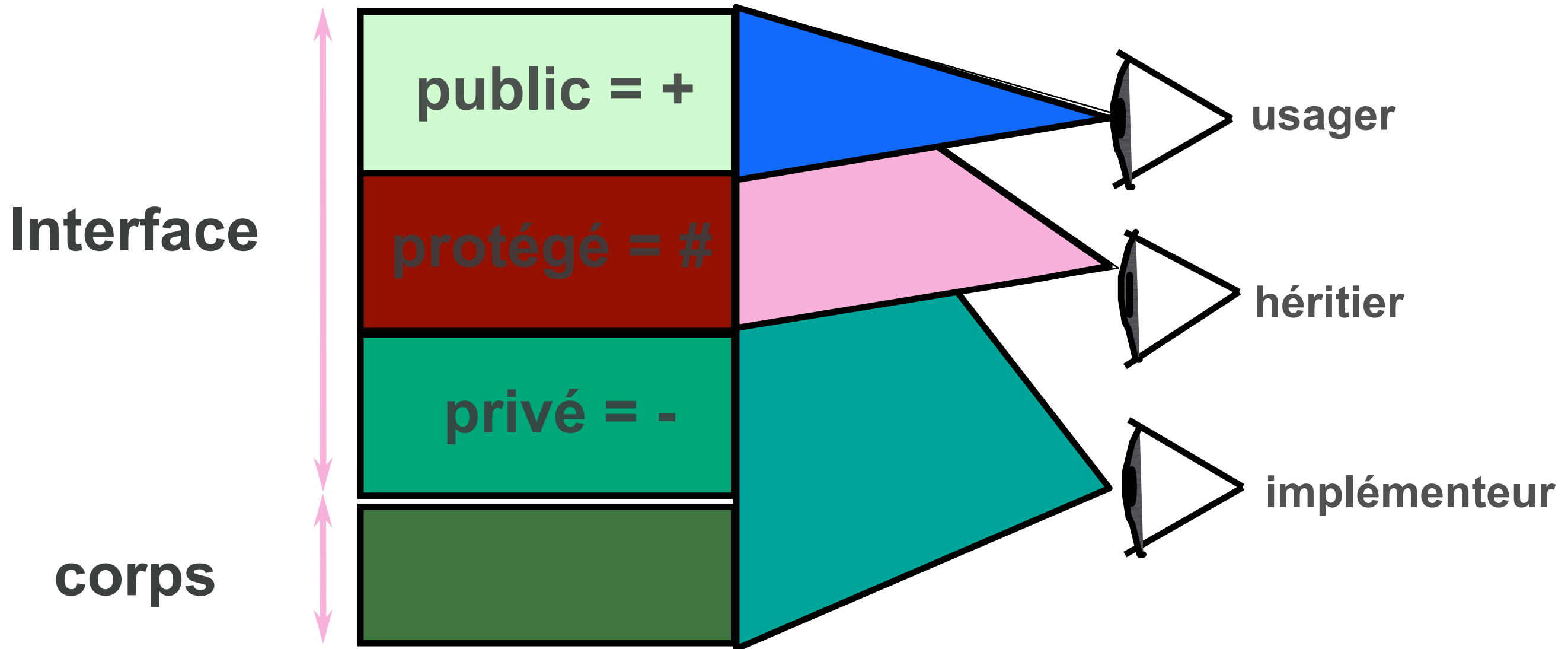

Visibilités des membres d'une classe : représentation

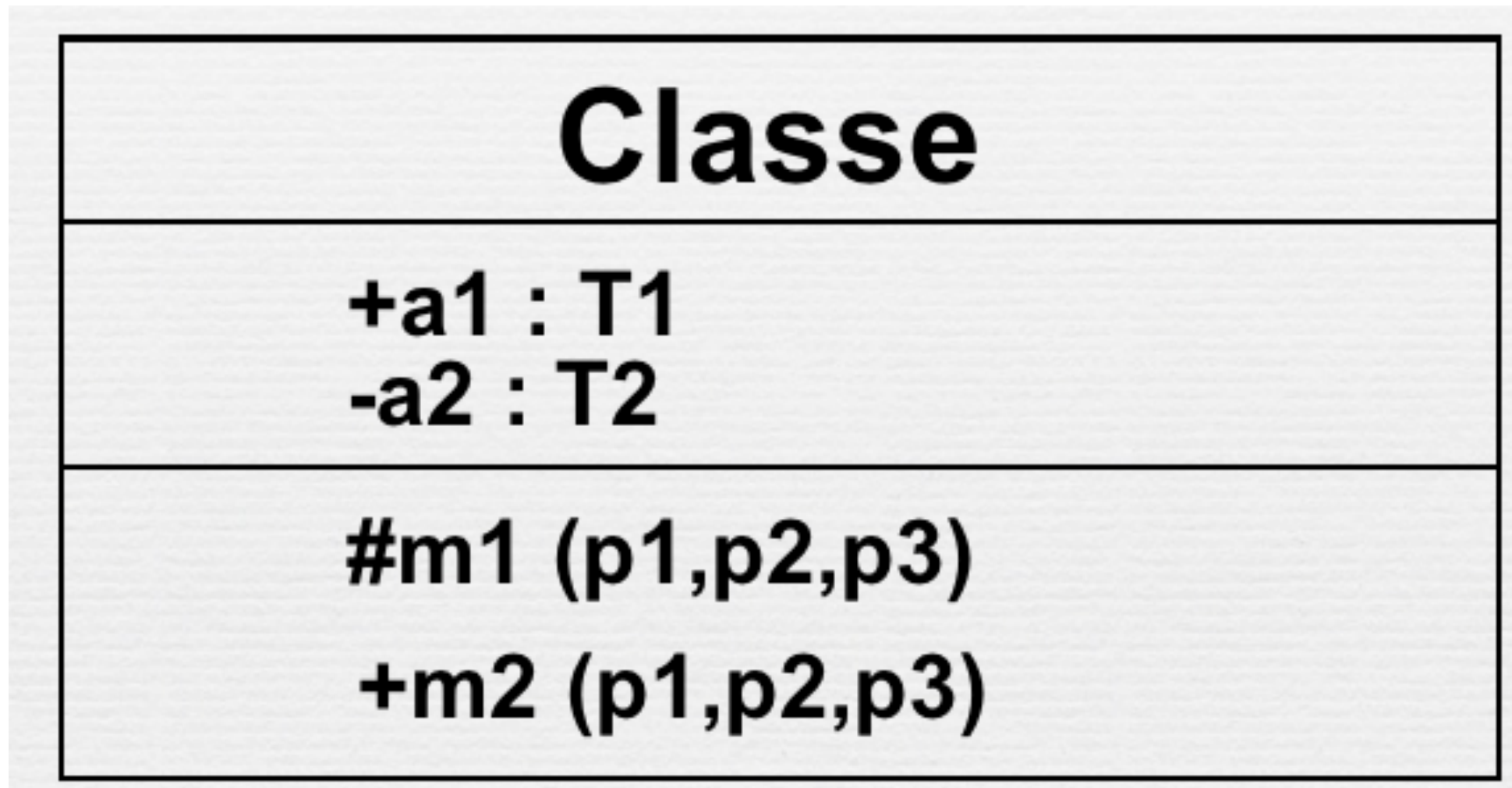

Pas de sens en analyse...mais en conception.

Visibilités des membres d'une classe

- Peut-on accéder à tous les attributs ou à toutes les méthodes d'un objet ? **Non**
 - La classe définit ce qui est accessible
 - C'est le principe de l'**encapsulation**
 - Un objet complexe ne peut être utilisé qu'au travers de ce qui est accessible

Métaphore :

=> Il n'est possible d'utiliser une voiture qu'à travers son volant, son frein, son accélérateur, etc.

=> L'accès au carburateur est impossible sauf par les méthodes qui le font de manière cohérente (méthode accélérer de l'accélérateur)

Visibilités des membres d'une classe

- Les attributs sont en général **inaccessibles** (secrets). Ils sont alors qualifiés de :
 - « **private** » : notation UML « – »
 - Lecture ou modification possible au travers des opérations (p.ex. les accesseurs : `setAdresse()`, `getAdresse()`)

Visibilités des membres d'une classe

- Les opérations sont en général **accessibles** par toutes les classes. Elles sont alors qualifiées de :
 - « **public** » : notation UML « + »

Visibilités des membres d'une classe

- Certains attributs/opérations doivent être **accessibles par les sous-classes** ou aux classes d'un même package et **inaccessibles aux autres** classes. Ils sont alors qualifiés de :
 - « **protected** » : notation UML « # »

Visibilités des membres d'une classe

- Certaines opérations peuvent cependant
 - être privées (factorisation interne de traitements) et
 - certains attributs peuvent être publics (non souhaitable, cf. principe d'encapsulation)

Des diagrammes
de classes
en conception

Abstraction

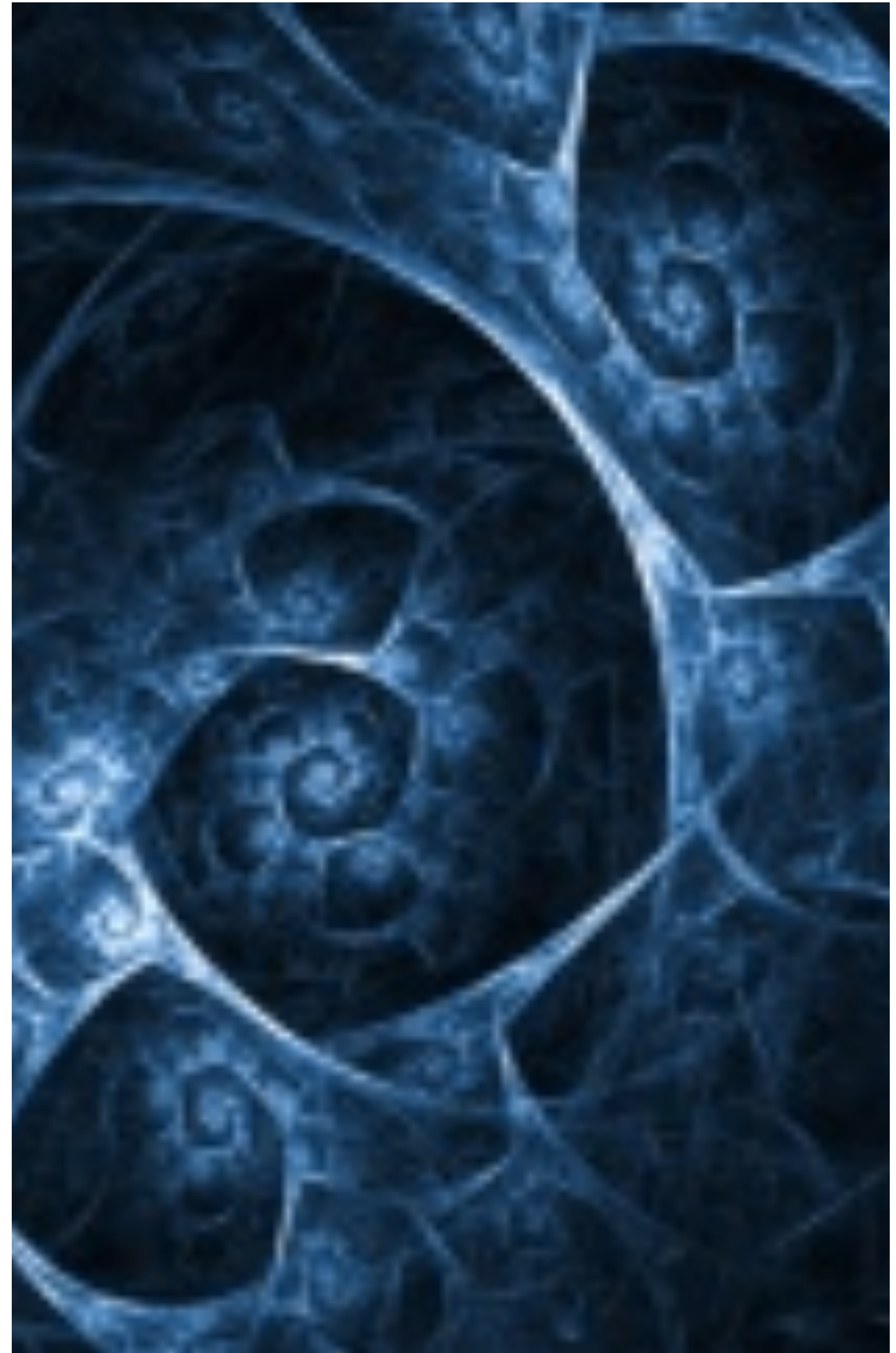

Abstraite



Je dois exprimer que dans le jeu les véhicules se déplacent en fonction des mouvements de la souris...

mais dans le jeu il n'y a pas des véhicules, mais des avions ou des voitures....une voiture ou un avion ne se déplacent pas de la même manière...

Classe Abstraite

- Une **classe abstraite** est une classe non instanciable, c'est à dire qu'elle n'admet pas d'instances directes.
- Une classe abstraite est destinée à être « héritée » par des classes plus spécialisées.
- Pour être utile, une classe abstraite doit admettre des **classes descendantes concrètes**.
- La factorisation optimale des propriétés communes à plusieurs classes par généralisation nécessite le plus souvent l'utilisation de classes abstraites.

Classe abstraite

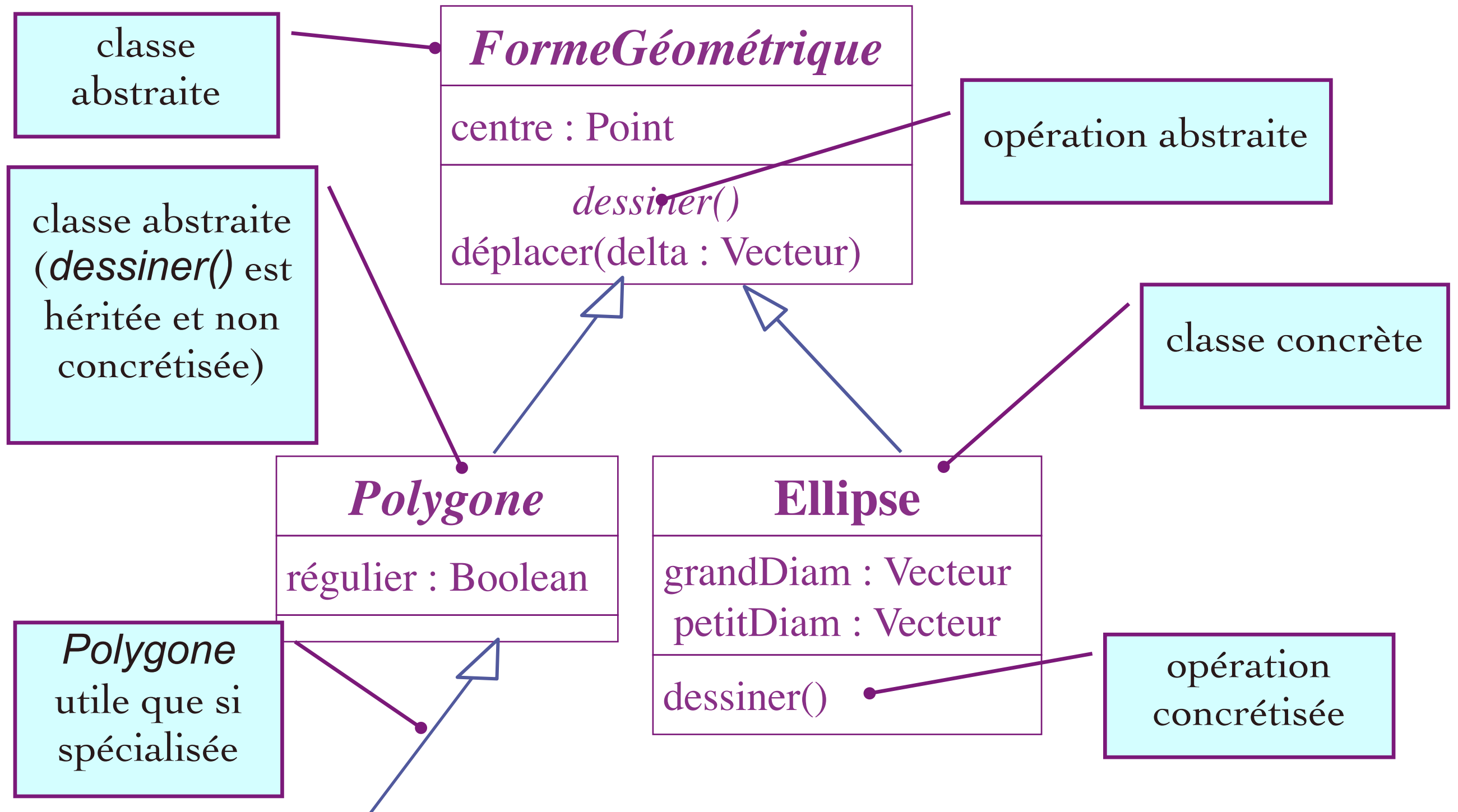

Opération Abstraite

- Une *opération abstraite* est une opération n'admettant pas d'implémentation : au niveau de la classe dans laquelle est déclarée, on ne peut pas dire comment la réaliser.
- Les opérations abstraites sont particulièrement utiles pour mettre en œuvre le *polymorphisme*.
- Toute classe concrète sous-classe d'une classe abstraite doit “concrétiser” toutes les opérations abstraites de cette dernière.

La société qui prend en charge les réservations de vols, veut prendre en charge des réservations de train. **Proposition : Généralisation & abstraction**

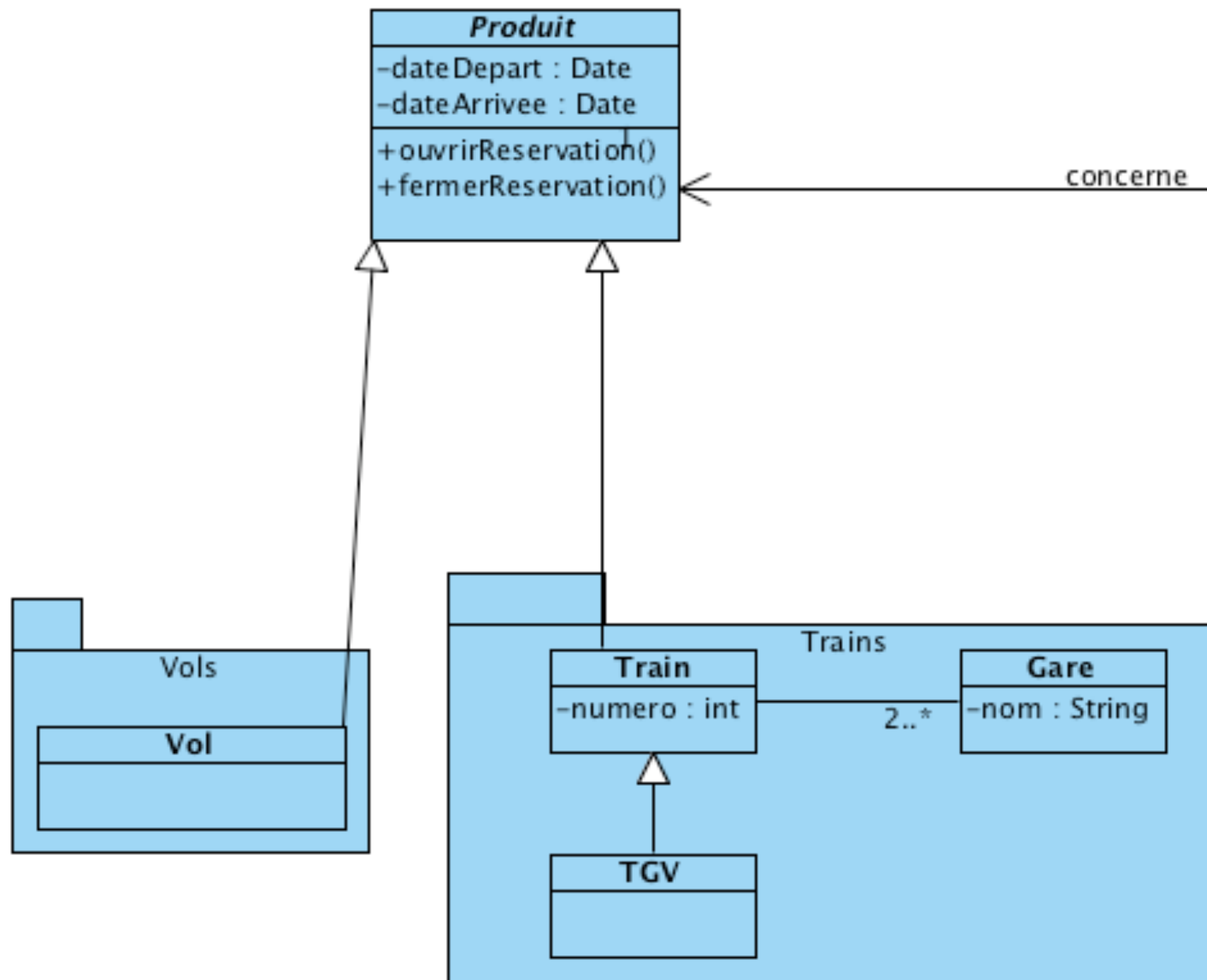

Représentation de classes abstraites

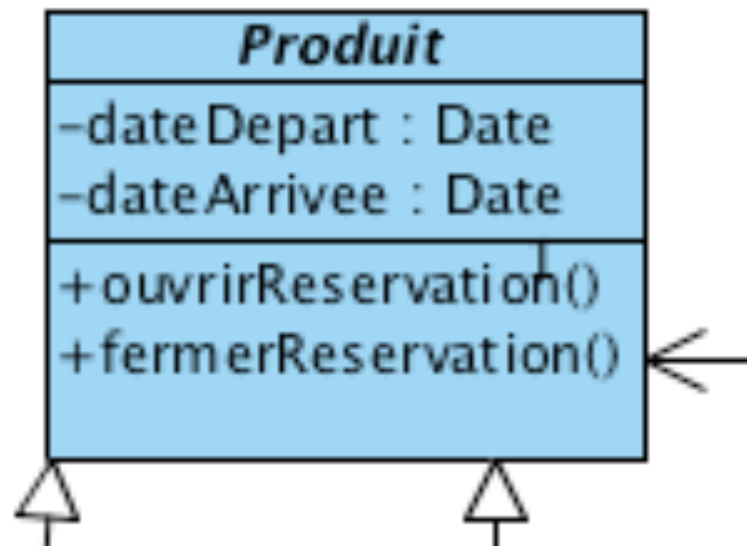

Attention des choix de mises en oeuvre non explicités au niveau du modèle apparaissent dans ce code.

```
package produitPK;

import java.util.Date;

public abstract class Produit {
    private Date dateDepart ;
    private Date dateArrivée ;

    //Choix de mise en oeuvre
    private boolean open = false;

    //Choix de mise en oeuvre
    public void setDateDepart(Date dateDepart) {
        this.dateDepart = dateDepart;
    }
    //Choix de mise en oeuvre
    public Date getDateDepart() {
        return dateDepart;
    }
    //Choix de mise en oeuvre
    public void setDateArrivée(Date dateArrivée) {
        this.dateArrivée = dateArrivée;
    }
    //Choix de mise en oeuvre
    public Date getDateArrivée() {
        return dateArrivée;
    }

    public void ouvrirReservation() {
        open = true;
    }

    public void fermerReservation() {
        open = false;
    }
}
```

Représentation de opérations abstraites

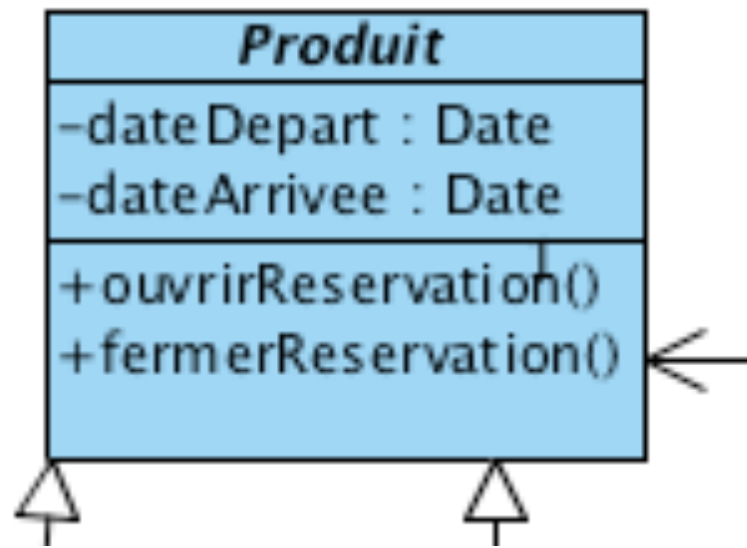

Attention des choix de mises en oeuvre non explicités au niveau du modèle apparaissent dans ce code.

```
public abstract class Produit {
    private Date dateDepart ;
    private Date dateArrivée ;

    //Choix de mise en oeuvre
    private boolean open = false;

    //Choix de mise en oeuvre
    public void setDateDepart(Date dateDepart) {
        this.dateDepart = dateDepart;
    }

    //Choix de mise en oeuvre
    public Date getDateDepart() {
        return dateDepart;
    }

    //Choix de mise en oeuvre
    public void setDateArrivée(Date dateArrivée) {
        this.dateArrivée = dateArrivée;
    }

    //Choix de mise en oeuvre
    public Date getDateArrivée() {
        return dateArrivée;
    }

    public void ouvrirReservation() {
        open = true;
    }

    public void fermerReservation() {
        open = false;
    }

    public abstract void afficherProduit();
}
```

La société qui prend en charge les réservations de vols, veut prendre en charge des réservations de train. **Proposition : Généralisation & abstraction**

Interface ?

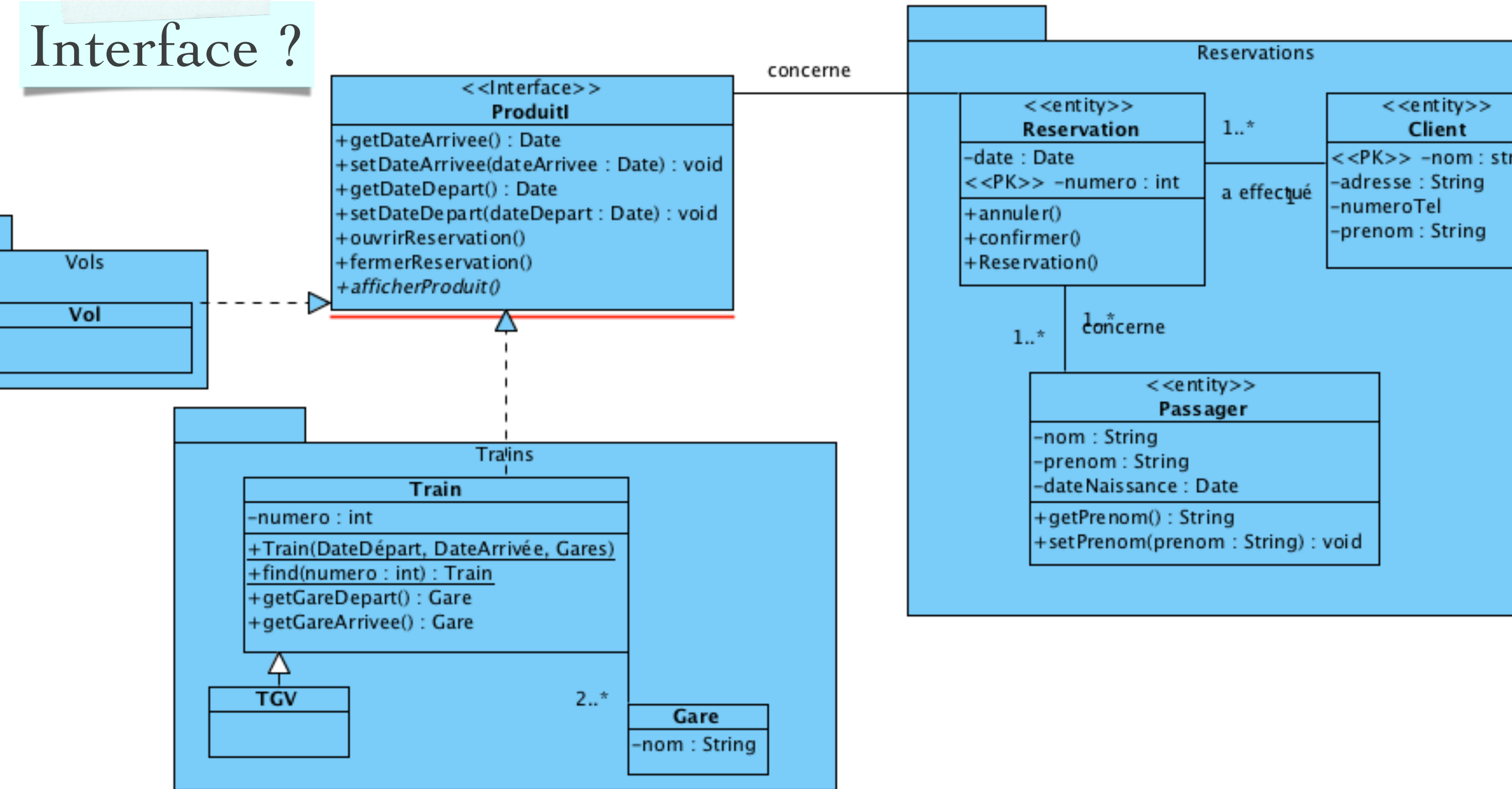

Des diagrammes
de classes
en conception

Attributs &
Méthodes de
classes

...

ou pas



Opérations du niveau de la classe : Static

Dans la classe `Produit` son constructeur, non modélisé

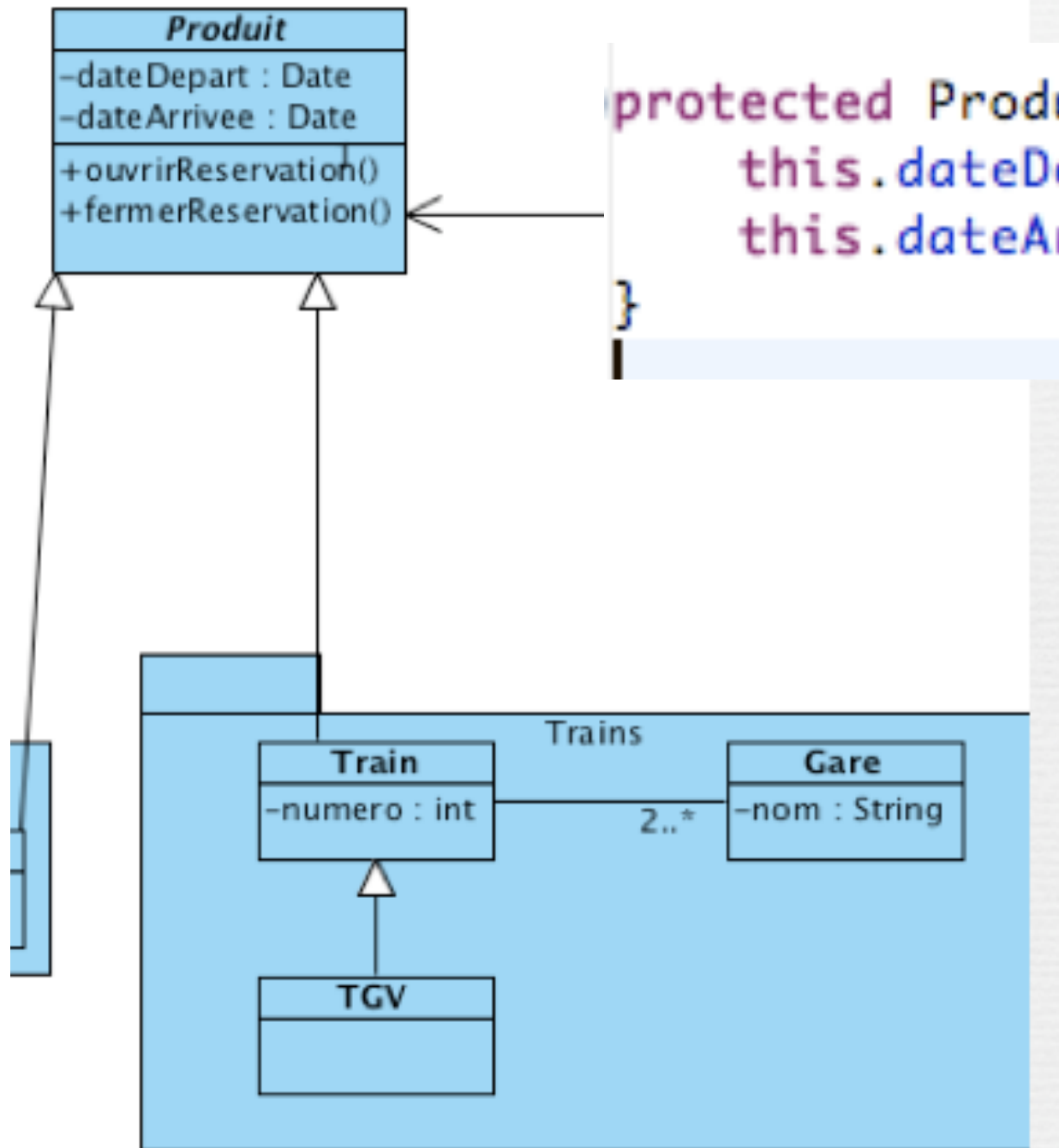

```
protected Produit(Date dateDepart, Date dateArrivee) {  
    this.dateDepart = dateDepart;  
    this.dateArrivee = dateArrivee;  
}
```

```
package trainPK;  
  
public class Gare {  
    String nom;  
  
    public String getNom() {  
        return nom;  
    }  
  
    public void setNom(String name) {  
        this.nom = name;  
    }  
}
```



Opérations du niveau de la classe : Static

```
package trainPK;

import java.text.SimpleDateFormat;
import java.util.Date;
import java.util.Hashtable;

import produitPK.Produit;

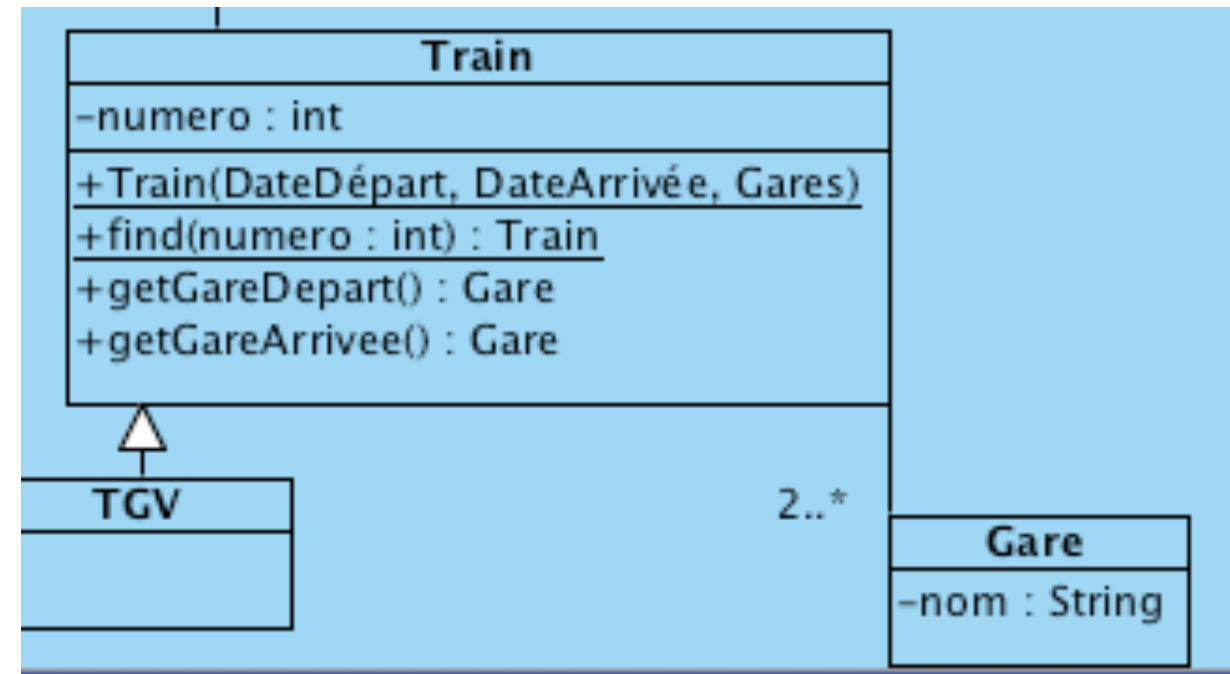
public class Train extends Produit{
    int numero;
    Gare[] parcours;
```



```
static private int NombreTrains = 0;
static private Hashtable<Integer, Train> ListeDesTrains = new Hashtable<Integer, Train>();
```

```
//Constructeur
```

```
+ public Train(Date DateDepart, Date DateArrivee, Gare[] parcours){..}
```

```
//Obligatoire
```

```
+ public void afficherProduit() {..}
```

```
+ public Gare getGareDepart(){..}
```

```
+ public Gare getGareArrivee(){..}
```

```
+ public static Train FIND(int numero){..}
```

```
}
```

Opérations du niveau de la classe : Static

```
package trainPK;

import java.text.SimpleDateFormat;
import java.util.Date;
import java.util.Hashtable;

import produitPK.Produit;

public class Train extends Produit{
    int numero;
    Gare[] parcours;

    static private int NombreTrains = 0;
    static private Hashtable<Integer, Train> ListeDesTrains = new Hashtable<Integer, Train>();

    //Constructeur
    public Train(Date DateDepart, Date DateArrivee, Gare[] parcours){

    //Obligatoire
    public void afficherProduit() {

    public Gare getGareDepart(){
    public Gare getGareArrivee(){
    public static Train FIND(int numero){

}
}
```

Opérations du niveau de la classe : Static

```
package trainPK;

import java.text.SimpleDateFormat;
import java.util.Date;
import java.util.Hashtable;

import produitPK.Produit;

public class Train extends Produit{
    int numero;
    Gare[] parcours;

    static private int NombreTrains = 0;
    static private Hashtable<Integer, Train> ListeDesTrains = new Hashtable<Integer

//Constructeur
    public Train(Date DateDepart, Date DateArrivee, Gare[] parcours){
        super(DateDepart, DateArrivee);
        this.parcours = parcours;
        NombreTrains++;
        numero = NombreTrains;
        ListeDesTrains.put(numero, this);
    }
}
```

Opérations du niveau de la classe : Static

```
package trainPK;

import java.text.SimpleDateFormat;
import java.util.Date;
import java.util.Hashtable;

import produitPK.Produit;

public class Train extends Produit{
    int numero;
    Gare[] parcours;

    static private int NombreTrains = 0;
    static private Hashtable<Integer, Train> ListeDesTrains = new Hashtable<Integer, Train>();

    public static Train FIND(int numero){
        return ListeDesTrains.get(numero);
    }

    public static Train FIND(int numero){[.]
}
}
```

Attributs et opérations de classe ou d'instances

On gère des participants. Un participant peut avoir participé à plusieurs évènements.

- Nombre total des participations d'un membre
- Nombre total des participations à des évènements de tous les participants.

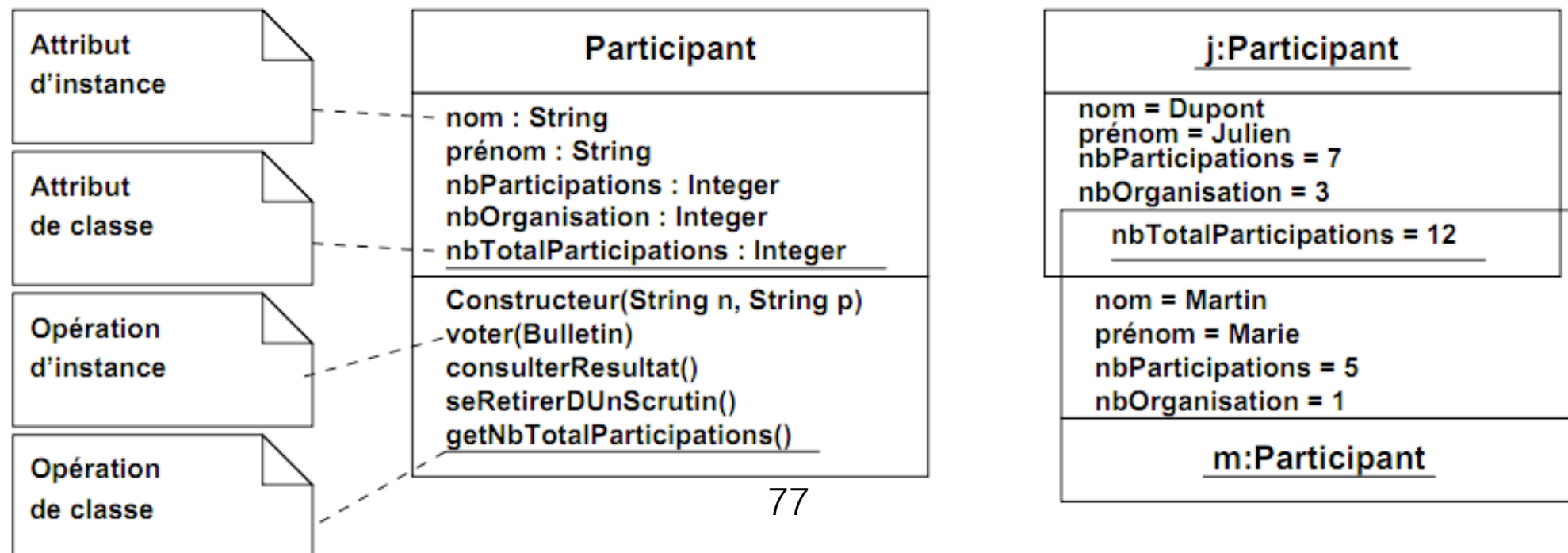

Attributs et opérations de classe

Le nombre total de participations est une caractéristique des Participants (classe), pas d'un seul participant.

L'opération `getNbTotalParticipations()` utilise la valeur de l'attribut `nbTotalParticipations` connue par la classe

Cette opération peut être appliquée directement à la classe Participant et aussi aux objets / instances de Participant

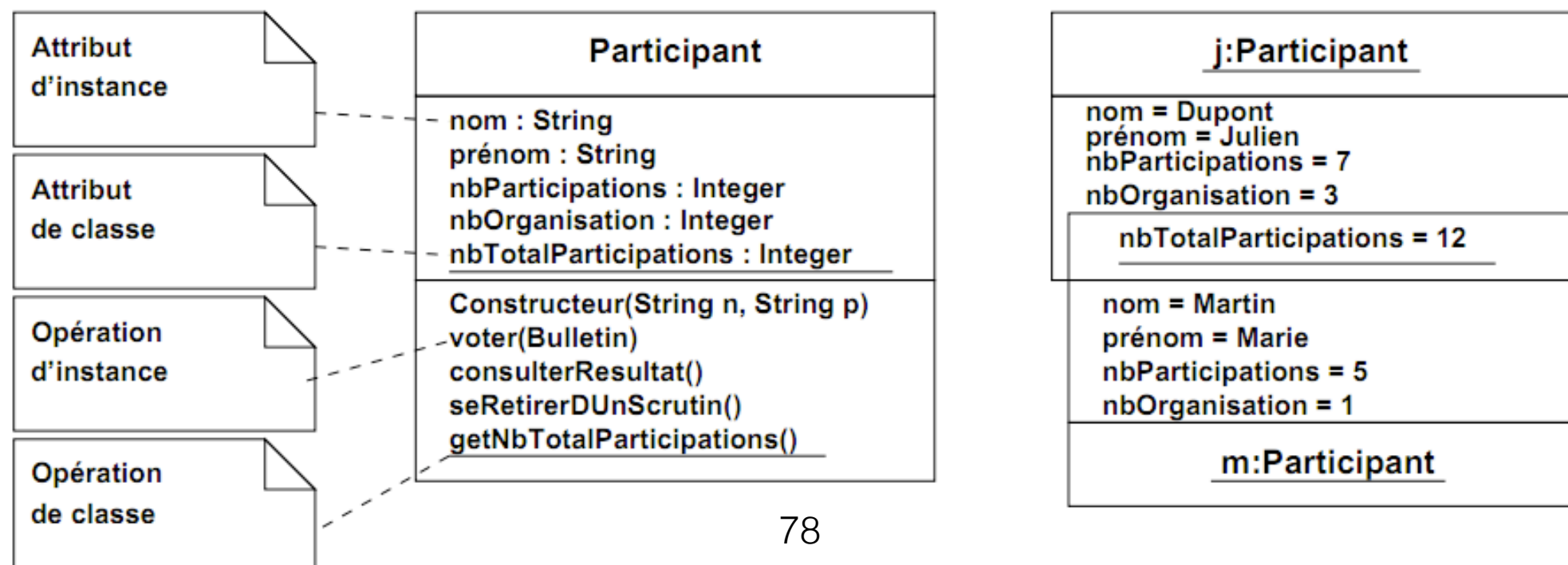

Attributs et opérations de classe versus «fabrique»

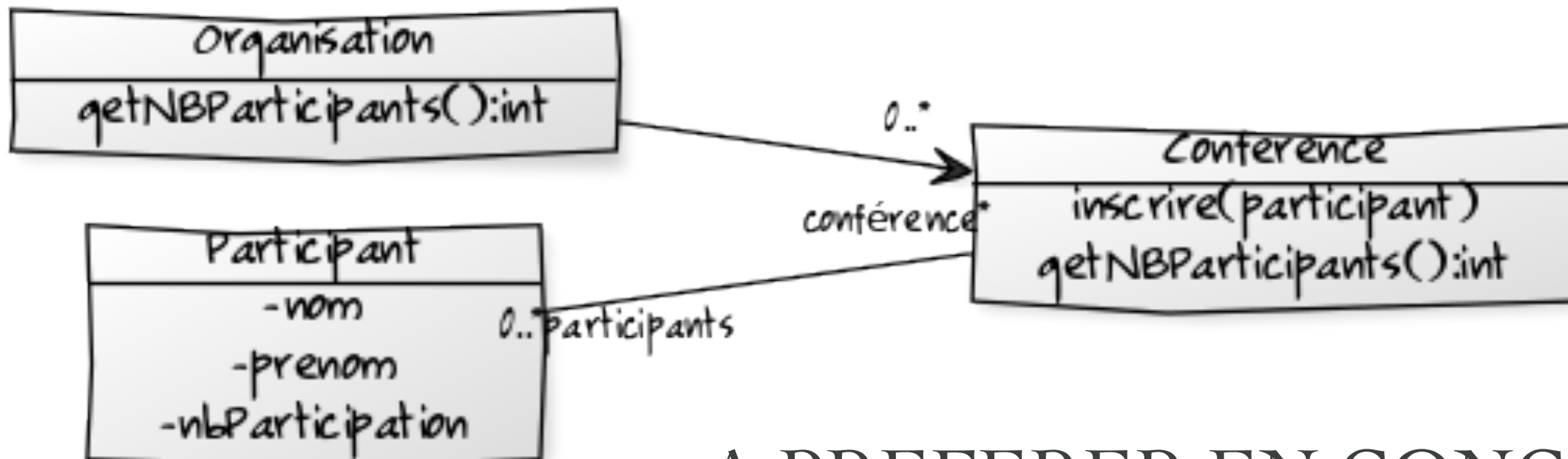
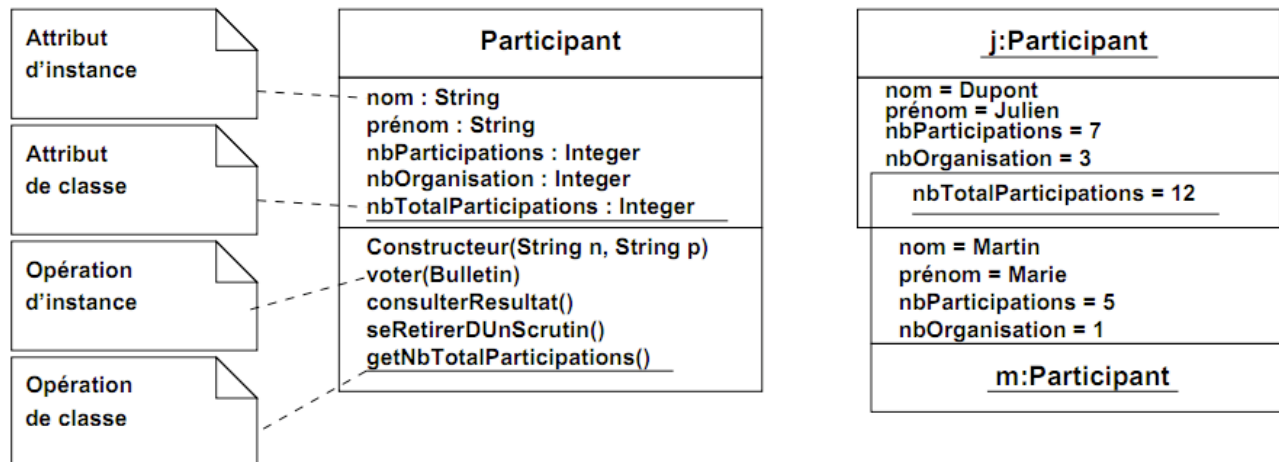

A PREFERER EN CONCEPTION.

Des diagrammes de séquence aux classes : opérations

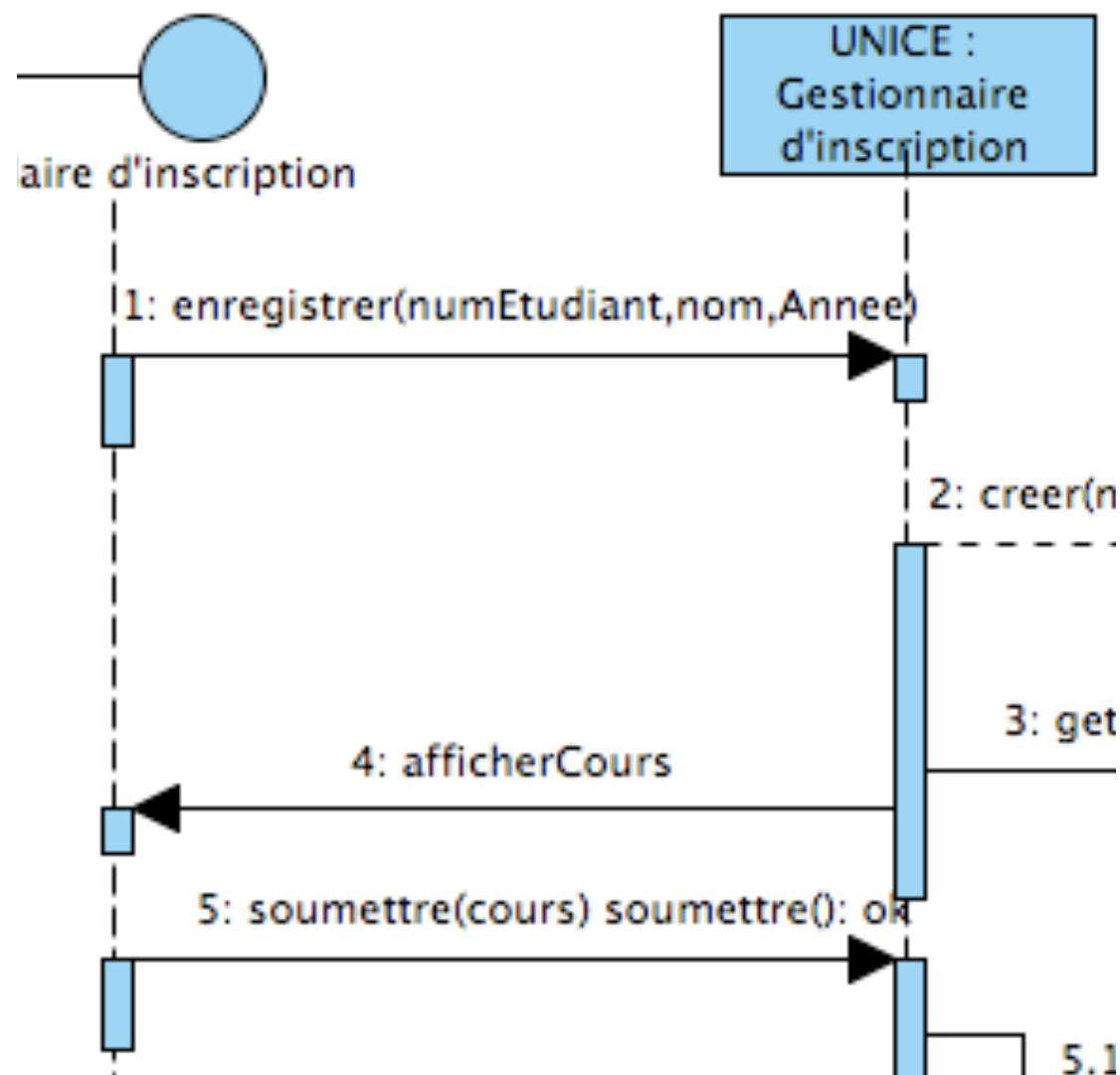

- Le comportement d'une classe est constitué de ses opérations
- On identifie les opérations en examinant les diagrammes de séquences

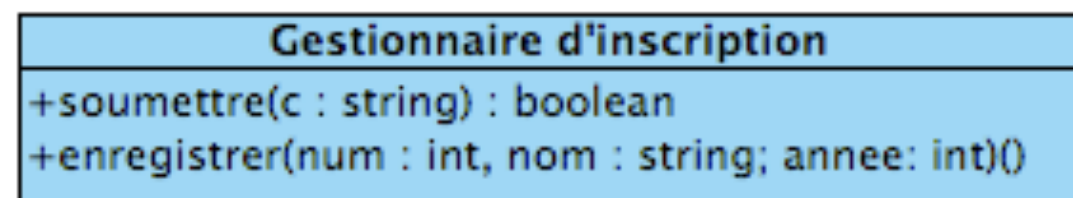

Des diagrammes de séquence aux classes : opérations

On identifie les relations en examinant les diagrammes de séquence : Si deux objets doivent communiquer, il doit exister un chemin entre eux

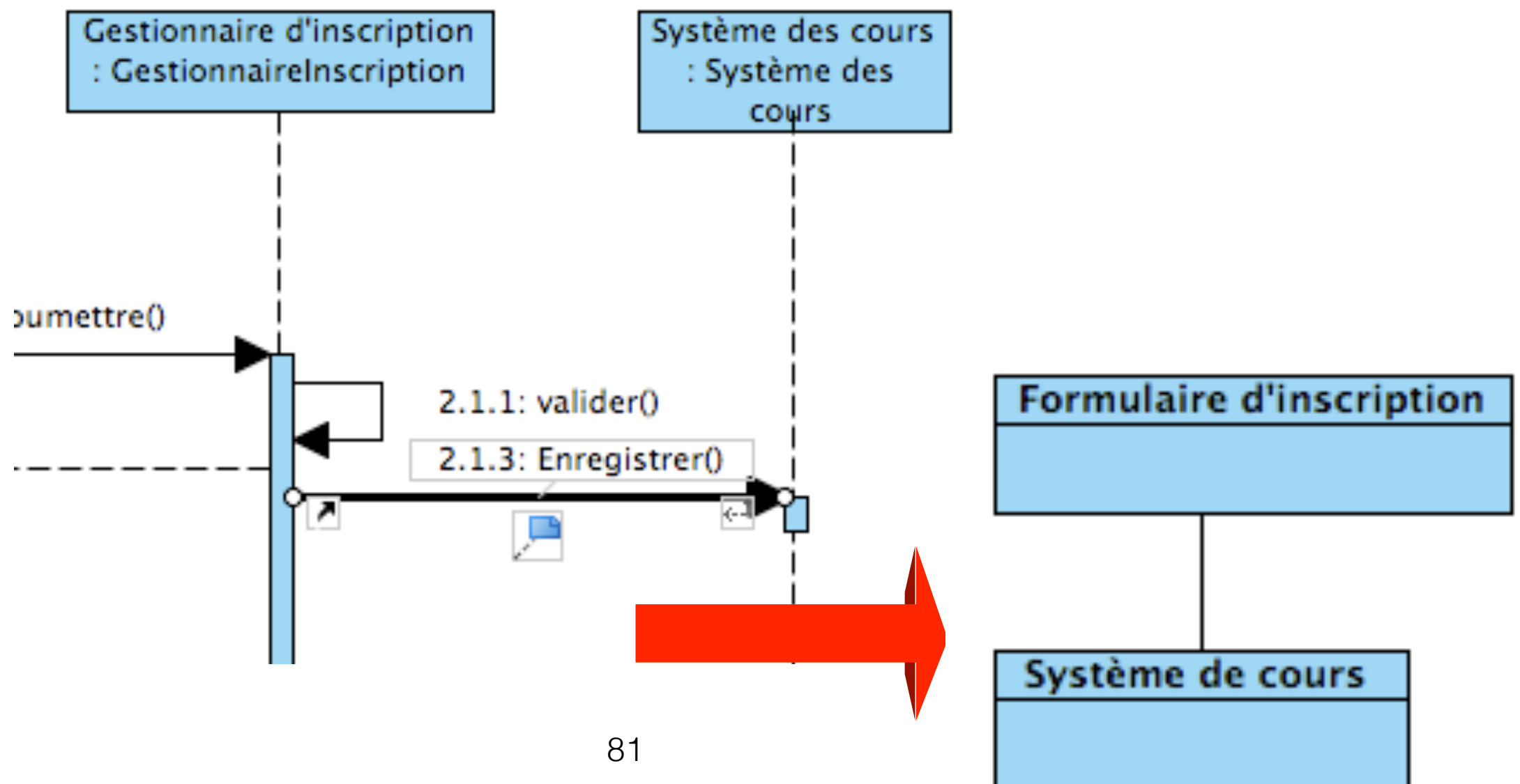

Des diagrammes de séquence aux classes

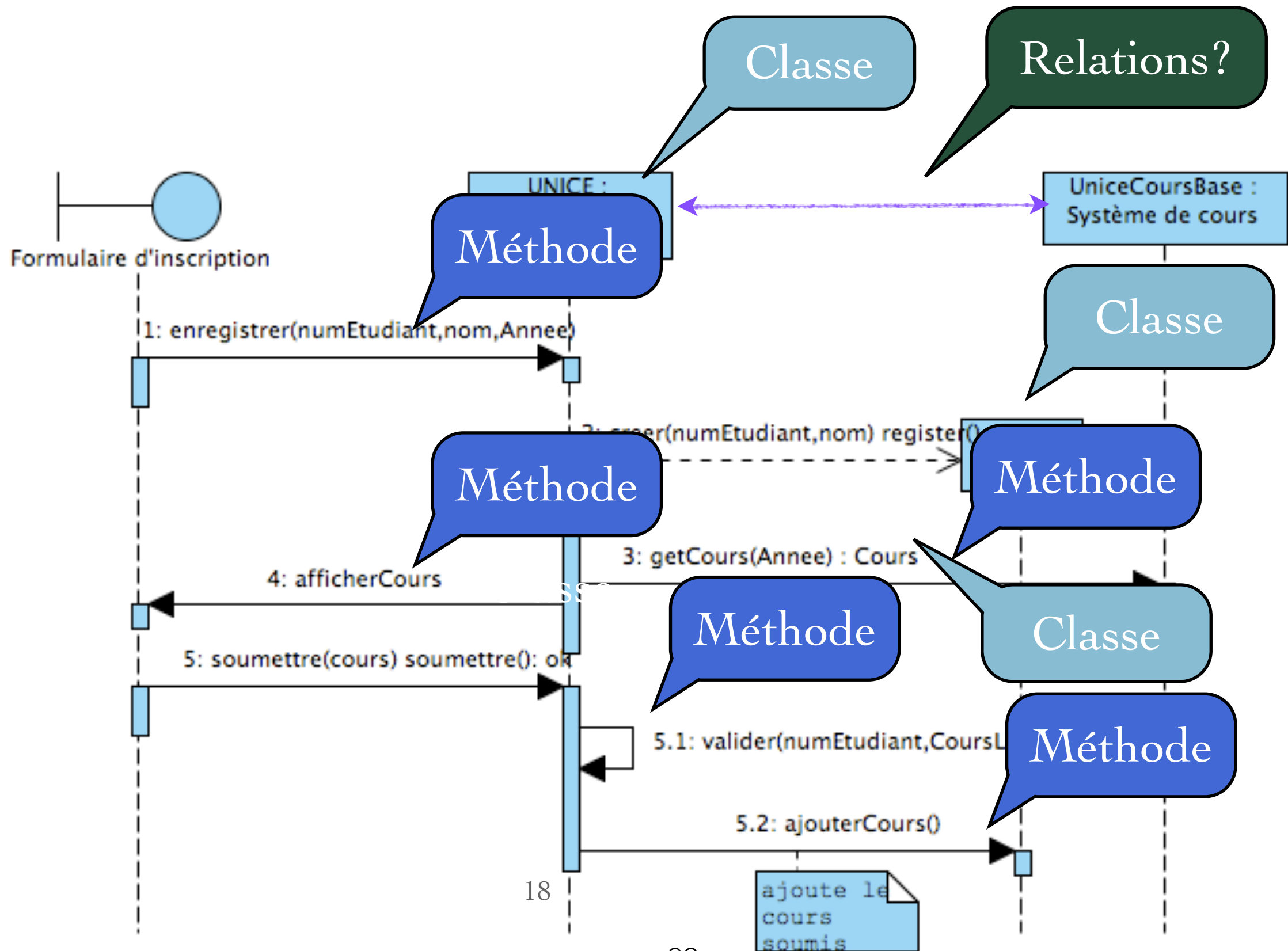



Des diagrammes de
séquence en conception

Vers l'architecture

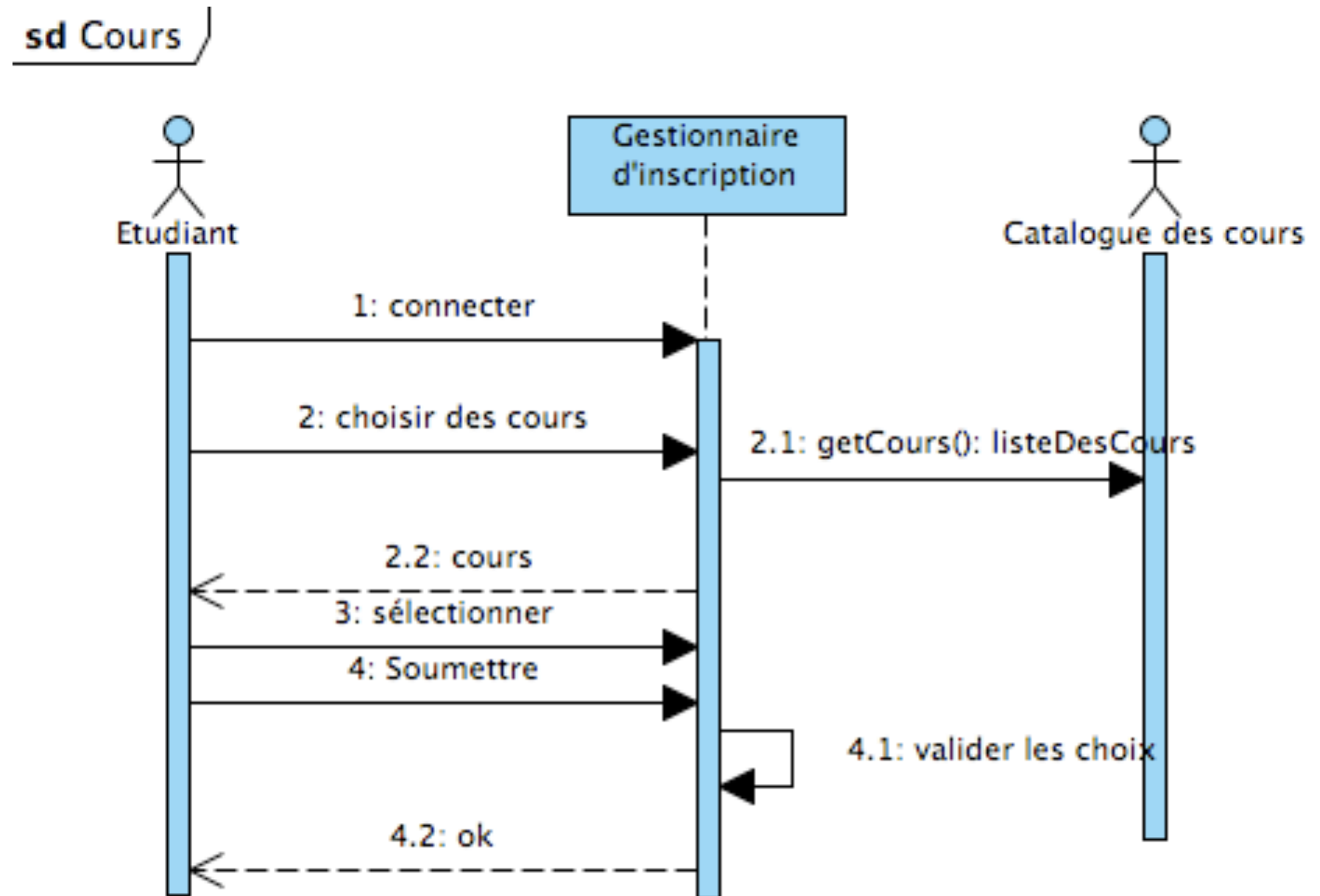

Les “interfaces avec les acteurs” sont «réifiées».

Vers l'architecture

definition de
méthodes

nouveaux
objets

sd CoursConception

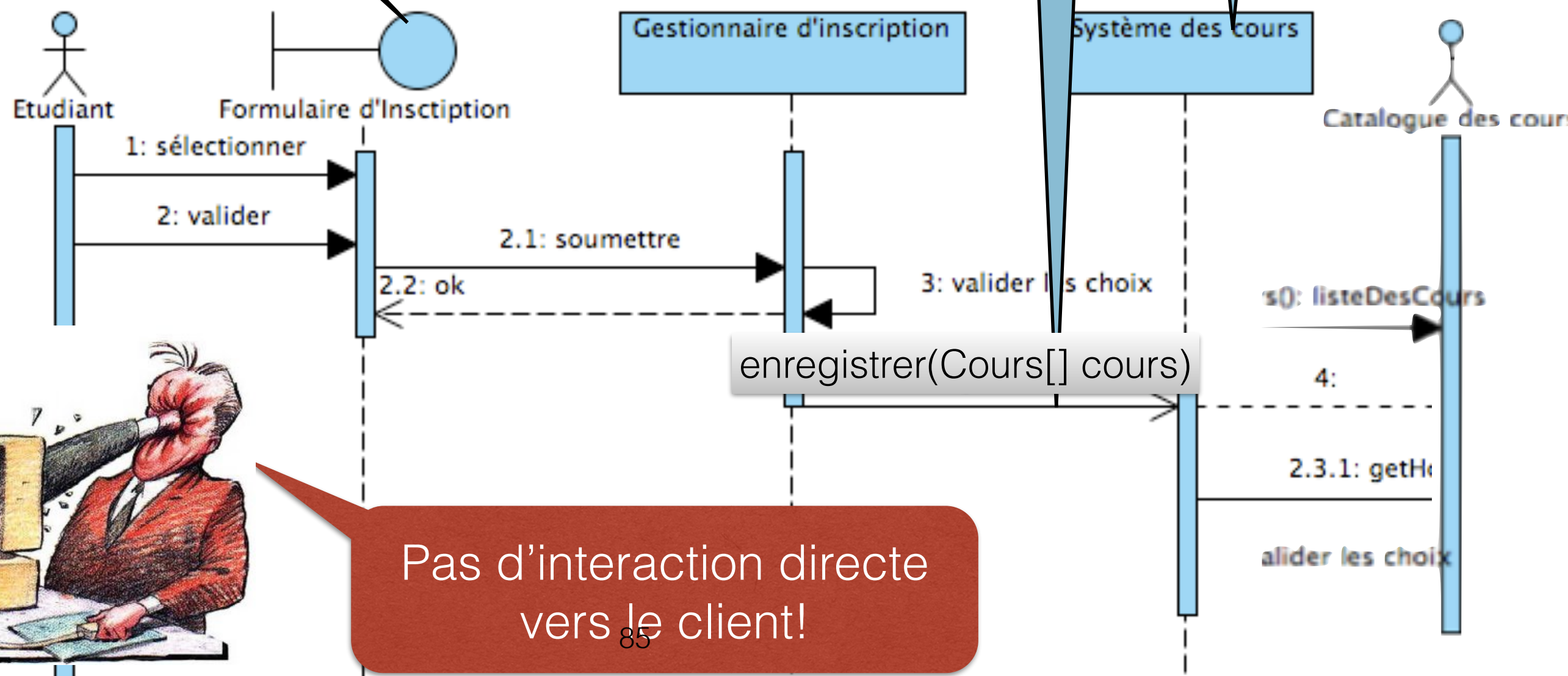

Pas d'interaction directe
vers le client!

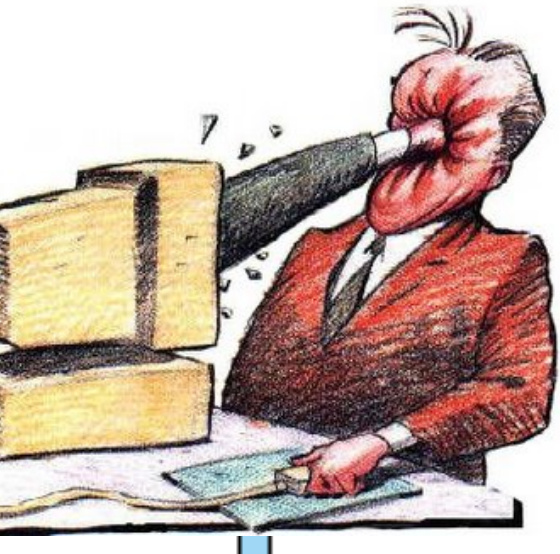

Des diagrammes
de classes
en conception

Anti-patterns



Blob ou la classe Dieu

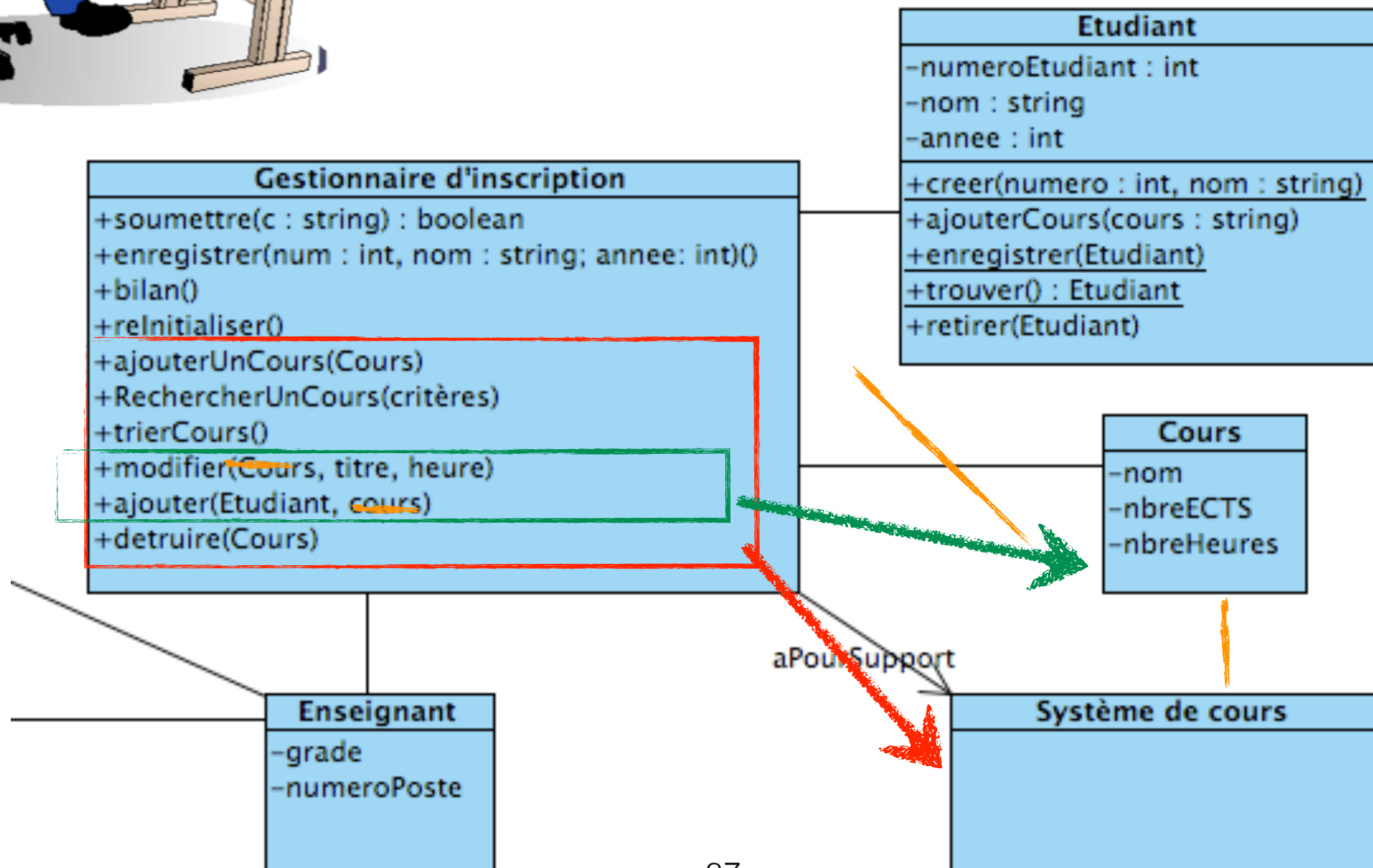

Amélioration :

prise de responsabilité

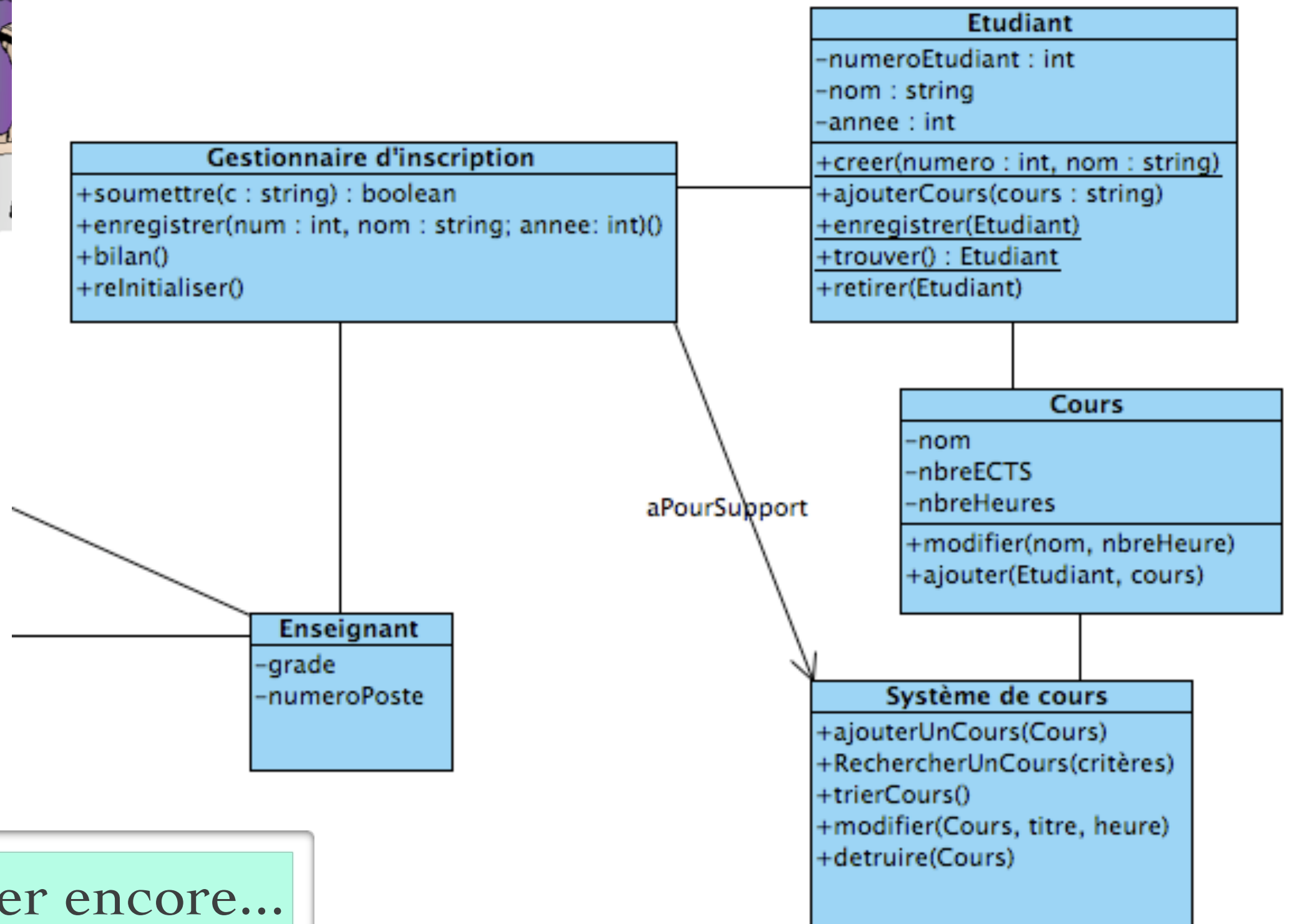

A Améliorer encore...

“You can’t climb the ladder of success with your hands in your pockets.”

a) Préparer le prochain TD en vous plaçant en situation de corriger l’examen pas de laisser l’enseignant faire la correction.

b) Votre rendu «Cahier de bord» : **3 avril**
Un moyen de réviser aussi.
Respecter les consignes.

c) Feuille A4 ...